

# Z STYLE COLLECTION

## Z STYLE COLLECTION



生産物賠償保険付

※カタログ記載の価格は、全て税抜き価格で表示しております。※全ての商品にかかる消費税は販売時の税率に準じます。

Vol.16



EMERGENCY KIT



SALES PROMOTION GOODS

日々の暮らしに  
安心と彩りを加える  
グッズカタログ



COSME BRUSHES

# 防災用品

EMERGENCY SUPPLIES

> P.3



地震・台風・集中豪雨など  
災害に備えて、  
日々の暮らしに安心を。

防災リュック避難セット	P.4~6
女性用防災セット	P.7~8
停電断水対策・在宅避難ボックス	P.9~10
トートリュック避難セット	P.11~12
初動対応・帰宅支援セット	P.13
エマージェンシーセット	P.14
リュックバッグ避難セット	P.16~17
緊急避難セット	P.19
キャリア付き緊急避難セット	P.20
子供用防災セット	P.21
ウイルス対策・避難セット	P.22
車載用・避難セット/車載用・防災セット	P.23
車載用・防災セット/ショルダー・防災セット	P.24
携帯エマージェンシーセット	P.25~27
ウイルス対策トラベルセット	P.28
マスクポケット付き・ウイルス対策セット/マスクケース	P.29
災害断水時・衛生セット	P.30
防災ラジオ/LEDランタン/COBライト	P.31
ポータブルラジオ/COBライト/LEDライト/モバイルチャージャー(乾電池式)	P.32
緊急携帯トイレ	P.33
防災小物	P.34

# 販促品

SALES PROMOTION GOODS

> P.35



収納ケース類、ステーションナリー、キッチン小物…  
お客様に喜ばれる  
バラエティ豊かな販促グッズ。

保険証・おくり手帳ケース/保険証・カードケース/お薬手帳カバー/医事管理ファイル	P.36
年金マルチケース/年金手帳ケース/ポイントカードケース/通帳ケース	P.37
ベルト付きペンケースセット/ベルト付きペンケース/STコンピ/ライト付きルーペ/安全反射リストバンド/反射マスコット/バラエティ反射シール	P.38
トラベル用品/トラベルセット	P.39~40
マグネットチェックメモ/肉球マグネット/圧縮おしぼり ふくらむ	P.41

# メイク ブラシ

COSME BRUSHES

> P.42

本格的な化粧筆から洗顔・携帯用ブラシまで  
ほんの少し日常を艶やかに  
いつものメイクをワンランクアップ。

熊野化粧筆セット 筆の心(黒軸)	P.43~44
熊野化粧筆 筆の心(黒軸)	P.45~46
熊野化粧筆セット 筆の心(赤軸)	P.47~48
熊野化粧筆 筆の心(赤軸)	P.49~50
熊野化粧筆セット 筆の心/モバイルブラシ	P.51
熊野化粧筆 筆の心(洗顔ブラシ・無添加石けんセット)/無添加石けん	P.52
熊野筆 洗顔&シェービングブラシ/熊野筆 筆の心(洗顔ブラシ)	P.53
熊野筆について	P.54
メイクブラシセット セリーナ	P.55~56
メイクブラシセット セリーナ(ブラシケース付き)	P.57~58

# 防災用品

EMERGENCY SUPPLIES

地震・台風・集中豪雨など  
災害に備えて、日々の暮らしに安心を。



## セットアイテム説明

### ペーパー歯みがき

水がなくても拭くだけで簡単にお口の中を清潔に。



### ウェット手袋(シャンプー手袋)

泡立たないから、洗い流し・拭き取りが不要で頭皮スッキリ。



### 非常用ウェットタオル

水が使用できない状況でも体を清潔な状態に。



### 5年保証 超・防災用ウェットティッシュ

20枚入りウェットティッシュです。抗菌効果で清潔に。



### 防寒レインコート

防寒にも使えるコンパクトなレインコート。



### 静音エマーゼンシーブランケット

カサカサ音が少ない緊急用簡易防寒シート。



### 緊急携帯トイレ

水が使えなくても使用可能な携帯用トイレ。1回分パック。



### アイマスク/首枕/耳栓

場所を選ばず睡眠をサポートする便利グッズ。



### 緊急用ホイッスル

しっかりと遠くまで響くホイッスル。



### COB伸縮2WAYライト

ハンディライトとバーライトの2WAY仕様。



### アルミ製強力9光ライト

ベーシックなハンディライト。



### カンパン/備蓄用飲料水

保存期間5年間と長期保存ができる非常用の備蓄食料と飲料水。



これだけのアイテムが十分に収まる  
大容量のリュック型バッグ。



名入サイズ  
25×60mm



9光ライト COBライト  
保存期間:約5年 単4乾電池 単4乾電池  
飲料水 カンパン 3本使用(別売) 4本使用(別売)

<b>防災リュック避難セット・2人用</b>	
品番:KRH-250	価格:25,000(税抜)
カートン入数:2個	名入:可
●包装サイズ:330×460×210mm ●重量:5122g ●商品サイズ:300×200×515mm ●材質:避難用防災リュックサック/ポリエステル ●カートンサイズ:343×485×447mm ●カートン重量:12.5kg ●包装形態:段ボール無地箱 ●JAN:45711100808828 ●原産国:日本・中国 ●H80-S200-N15-L30	
<b>セット内容</b> ●避難用防災リュックサック ●強力9光ライト ●COB伸縮2WAYライト ●緊急用ホイッスル×2 ●緊急携帯トイレ1P(1回用)×6 ●ポケットティッシュ(10W)×4 ●ウェットティッシュ(20枚入)×2 ●静音エマーゼンシーブランケット×2 ●軍手×2 ●使い捨てカイロ×4 ●防寒レインコート×2 ●エイトパン(大小各2)×2 ●首枕×2 ●アイマスク×2 ●耳栓×2 ●スリッパ×2 ●不織布マスク(個包装)×4 ●アルコール除菌ジェル(1.5ml)×3 ●非常用ウェットタオル×2 ●給水袋(3L) ●ペーパー歯磨き5P ●シャンプー手袋×2 ●スライダー付収納ポーチ ●備蓄用飲料水(500ml)×4 ●カンパン(100g)×2	
カンパンに含まれるアレルギー物質 特定原材料:小麦	



## 防災士が企画制作!! 機能面を追求した 防災アイテムセットの 多機能バッグ

止水  
ファスナー



撥水  
素材



表面にはしっかりと撥水加工が施され、また雨水の浸入を抑制する止水ファスナーを採用しています。少々の雨ならリュック内・防災グッズの濡れを防ぎます。集中豪雨災害時にも頼もしい機能です。



コンプレッション  
ストラップ

リュック内の荷物が少ない時、リュックを圧縮・固定



サイドメッシュ  
ポケット

ドリンクホルダーや直ぐに取り出したいものを収納



ダイナモライト

単4乾電池 3本使用(別売)  
iPhone 5以降 充電対応  
ダイナモ 充電対応  
ソーラー 充電対応

### 防災リュック避難セット

品番: KRH-200 価格: 20,000 (税抜)

カートン入数: 6個 名入: 可

- 包装サイズ: 330×460×140mm ●重量: 1918g
- 商品サイズ: 300×200×515mm
- 材質: 避難用防災リュックサック/ポリエステル
- カートンサイズ: 478×670×453mm ●カートン重量: 14kg
- 包装形態: 段ボール無地箱 ●JAN: 4571100808811
- 原産国: 日本・中国 ●H80-S200-N15-L30

#### セット内容

- 避難用防災リュックサック ●ダイナモエマージェンシーライト
- 緊急携帯トイレ1P(1回用)×3
- ポケットティッシュ(10W)×2 ●ウエットティッシュ(20枚入)
- 静音エマージェンシーブランケット ●軍手 ●使い捨てカイロ×2
- 防寒レインコート ●エイトバン(大小×各2) ●首枕 ●アイマスク
- 耳栓 ●不織布マスク(個包装)×2 ●アルコール除菌ジェル(1.5ml)×3
- 非常用ウエットタオル ●ペーパー歯磨き×3 ●シャンプー手袋
- スライダー付収納ポーチ



保存期間: 約5年  
COBライト  
単4乾電池 4本使用(別売)  
飲料水 カンパン

### 防災リュック避難セット

品番: KRH-180 価格: 18,000 (税抜)

カートン入数: 4個 名入: 可

- 包装サイズ: 330×460×140mm ●重量: 3334g ●商品サイズ: 300×200×515mm
- 材質: 避難用防災リュックサック/ポリエステル ●カートンサイズ: 475×660×290mm
- カートン重量: 15.5kg ●包装形態: 段ボール無地箱 ●JAN: 4571100808804
- 原産国: 日本・中国 ●H80-S200-N15-L30

#### セット内容

- 避難用防災リュックサック ●COB伸縮2WAYライト ●緊急用ホイッスル
- 緊急携帯トイレ1P(1回用)×3 ●ポケットティッシュ(10W)×2 ●ウエットティッシュ(20枚入)×2
- 静音エマージェンシーブランケット ●軍手 ●使い捨てカイロ×2 ●防寒レインコート
- エイトバン(大小×各2) ●首枕 ●アイマスク ●耳栓 ●スリッパ ●不織布マスク(個包装)×2
- アルコール除菌ジェル(1.5ml)×3 ●スーパーロングウエットボディタオル ●給水袋(3ℓ)
- ペーパー歯磨き5P ●シャンプー手袋 ●スライダー付収納ポーチ
- 備蓄用飲料水(500ml)×2 ●カンパン(100g)×2

カンパンに含まれるアレルギー物質

特定原材料: 小麦

## デザイン性と高い視認性を両立する 鮮やかなレッドのボディカラー



背面にも反射テープを装着。太いベルトは長時間の着用時にも疲労を軽減します。



着用時の前面。リュックのズレ防止になるチェストベルトも採用。



COBライト

単4乾電池 4本使用(別売)

### 防災リュック避難セット

品番: KRH-150 価格: 15,000 (税抜)

カートン入数: 6個 名入: 可

- 包装サイズ: 330×460×140mm ●重量: 1918g ●商品サイズ: 300×200×515mm
- 材質: 避難用防災リュックサック/ポリエステル ●カートンサイズ: 478×670×453mm
- カートン重量: 14kg ●包装形態: 段ボール無地箱 ●JAN: 4571100808798
- 原産国: 日本・中国 ●H80-S200-N15-L30

#### セット内容

- 避難用防災リュックサック ●COB伸縮2WAYライト ●緊急用ホイッスル
- 緊急携帯トイレ1P(1回用)×3 ●ポケットティッシュ(10W)×2 ●ウエットティッシュ(20枚入)×2
- 静音エマージェンシーブランケット ●軍手 ●使い捨てカイロ×2 ●防寒レインコート
- エイトバン(大小×各2) ●首枕 ●アイマスク ●耳栓 ●スリッパ ●不織布マスク(個包装)×2
- アルコール除菌ジェル(1.5ml)×3 ●スーパーロングウエットボディタオル ●給水袋(3ℓ)
- ペーパー歯磨き5P ●シャンプー手袋 ●スライダー付収納ポーチ



9光ライト

単4乾電池 3本使用(別売)

### 防災リュック避難セット

品番: KRH-120 価格: 12,000 (税抜)

カートン入数: 6個 名入: 可

- 包装サイズ: 330×460×140mm ●重量: 1576g ●商品サイズ: 300×200×515mm
- 材質: 避難用防災リュックサック/ポリエステル ●カートンサイズ: 478×670×453mm
- カートン重量: 12kg ●包装形態: 段ボール無地箱 ●JAN: 4571100808781
- 原産国: 日本・中国 ●H80-S200-N15-L30

#### セット内容

- 避難用防災リュックサック ●強力9光ライト ●緊急用ホイッスル ●緊急携帯トイレ1P(1回用)×3
- ポケットティッシュ(10W)×2 ●ウエットティッシュ(20枚入) ●防寒アルミシート ●軍手
- 使い捨てカイロ×2 ●防寒レインコート ●首枕 ●アイマスク ●耳栓
- 不織布マスク(個包装)×2 ●スーパーロングウエットボディタオル

横広形状のリュックが重さを分散して  
背負った時の腰への負担を軽減。



名入サイズ  
30×60mm



トートバッグとして手に提げても。



リュックとして背負うことができます。



開口部が大きく、物の取り出しがスムーズ。前面・肩ベルトに反射テープ付きで夜道の避難時にも安心です。



保存期間:約5年  
飲料水 ライスクッキー  
COBライト 単4乾電池 4本使用(別売)  
AM/FMラジオ 単3乾電池 2本使用(別売)  
チャージャー 単3乾電池 4本使用(別売)

女性用防災セット

品番:JBS-200 価格:20,000(税抜) ●  
カートン入数:6個 名入:可

●包装サイズ:173×402×303mm ●重量:2950g ●商品サイズ:350×200×300mm  
●材質:避難用リュックサック/ポリエステル ●カートンサイズ:413×545×623mm  
●カートン重量:20kg ●包装形態:E段無地箱 ●JANコード:4571100809221  
●原産国:日本・中国・タイ ●H80-S200-N15-L30

セット内容

●避難用リュック ●緊急用ホイッスル ●COB伸縮2WAYライト ●防寒レインコート  
●緊急携帯トイレ1P(1回用)×3 ●ウエットティッシュ(20枚入) ●静音エマージェンシーブランケット  
●生理用ナプキン(8入)×2 ●シャンプー手袋×2 ●スーパーロングウエットボディタオル×2  
●簡易ボンチョ ●パンティライナー(38枚入) ●サニタリー袋(30枚入) ●マウスウォッシュ(10ml)×3  
●除菌液(2ml)3包 ●不織布マスク(個包装)×3 ●衣類圧縮袋(大小セット) ●水に流せるペーパー(10枚入)×2  
●足スッキリ爽快シート(4枚入) ●コットンパフ ●あぶらとり紙 ●軍手 ●綿棒10P  
●エイトパン(大小×各2) ●熱冷却シート(2枚入)×2 ●衣類収納巾着袋 ●ソーイングセット(ミラー付)  
●備蓄用飲料水(500ml) ●ライスクッキー ●AM/FMラジオ ●モバイルチャージャー(乾電池式)

セットアイテム説明

熱冷却シート/足スッキリ爽快シート

発熱時はもちろん、  
ストレス解消にも  
役立ちます。



サニタリー袋/衣類圧縮袋

汚れ物や着替えの  
避難時の問題は  
これで解決。



緊急携帯トイレ/簡易ボンチョ

女性が災害時に一番困るのが  
トイレと着替え。  
目隠し効果で  
安心感。

▶P.33掲載



静音エマージェンシーブランケット

カサカサ音が少ない  
緊急用簡易防寒シート。

▶P.34掲載



あぶらとり紙/コットンパフ/ソーイングセット

どんな時でも身だしなみに気を遣う女性に  
ミラー付で便利。



生理用ナプキン/パンティライナー

災害時の体調を崩し  
やすい環境下に  
必要な衛生用品を  
セットしました。



COBライト

単4乾電池  
4本使用(別売)

女性用防災セット

品番:JBS-150A 価格:15,000(税抜) ●  
カートン入数:6個 名入:可

●包装サイズ:173×402×303mm ●重量:2120g ●商品サイズ:350×200×300mm  
●材質:避難用リュックサック/ポリエステル ●カートンサイズ:413×545×623mm  
●カートン重量:15kg ●包装形態:E段無地箱 ●JANコード:4571100809214  
●原産国:日本・中国・タイ ●H80-S200-N15-L30

セット内容

●避難用リュック ●緊急用ホイッスル ●COB伸縮2WAYライト ●防寒レインコート  
●緊急携帯トイレ1P(1回用)×3 ●ウエットティッシュ(20枚入) ●静音エマージェンシーブランケット  
●生理用ナプキン(8入)×2 ●シャンプー手袋×2 ●スーパーロングウエットボディタオル×2  
●パンティライナー(38枚入) ●サニタリー袋(30枚入) ●マウスウォッシュ(10ml)×3  
●除菌液(2ml)3包 ●不織布マスク(個包装)×3 ●衣類圧縮袋(大小セット) ●水に流せるペーパー(10枚入)×2  
●足スッキリ爽快シート(4枚入) ●あぶらとり紙 ●軍手 ●綿棒10P ●エイトパン(大小×各2)  
●熱冷却シート(2枚入)×2 ●衣類収納巾着袋 ●ソーイングセット(ミラー付)

9光ライト

単4乾電池  
3本使用(別売)

女性用防災セット

品番:JBS-120A 価格:12,000(税抜) ●  
カートン入数:6個 名入:可

●包装サイズ:173×402×303mm ●重量:1720g ●商品サイズ:350×200×300mm  
●材質:避難用リュックサック/ポリエステル ●カートンサイズ:413×545×623mm  
●カートン重量:13kg ●包装形態:E段無地箱 ●JANコード:4571100809207  
●原産国:日本・中国・タイ ●H80-S200-N15-L30

セット内容

●避難用リュック ●緊急用ホイッスル ●強力9光ライト ●防寒レインコート  
●緊急携帯トイレ2P(2回用) ●ウエットティッシュ(20枚入) ●静音エマージェンシーブランケット  
●生理用ナプキン(8入) ●シャンプー手袋 ●スーパーロングウエットボディタオル ●簡易ボンチョ  
●パンティライナー(38枚入) ●サニタリー袋(30枚入) ●マウスウォッシュ(10ml)×3  
●除菌液(2ml)3包 ●不織布マスク(個包装)×2 ●水に流せるペーパー(10枚入)×2  
●足スッキリ爽快シート(4枚入) ●あぶらとり紙 ●軍手 ●綿棒10P ●エイトパン(大小×各2)  
●熱冷却シート(2枚入) ●衣類収納巾着袋 ●ソーイングセット(ミラー付)

9光ライト

単4乾電池  
3本使用(別売)

女性用防災セット

品番:JBS-100A 価格:10,000(税抜) ●  
カートン入数:6個 名入:可

●包装サイズ:173×402×303mm ●重量:1445g ●商品サイズ:350×200×300mm  
●材質:避難用リュックサック/ポリエステル ●カートンサイズ:413×545×623mm  
●カートン重量:11kg ●包装形態:E段無地箱 ●JANコード:4571100809191  
●原産国:日本・中国・タイ ●H80-S200-N15-L30

セット内容

●避難用リュック ●緊急用ホイッスル ●強力9光ライト ●ソーイングセット  
●緊急携帯トイレ2P(2回用) ●ウエットティッシュ(20枚入) ●静音エマージェンシーブランケット  
●生理用ナプキン(8入) ●シャンプー手袋 ●スーパーロングウエットボディタオル ●簡易ボンチョ  
●マウスウォッシュ(10ml)×3 ●除菌液(2ml)3包 ●不織布マスク(個包装)×2  
●水に流せるペーパー(10枚入) ●あぶらとり紙 ●軍手 ●綿棒10P ●エイトパン(大小×各2)  
●熱冷却シート(2枚入) ●衣類収納巾着袋

# 在宅避難時の停電・断水対策に必要な防災アイテムをセットしました。



近年、毎年のように起こる台風災害！  
在宅避難時に停電・断水が起こった場合に役立つ防災アイテムをワンボックスにセット。  
昨今の感染症対策の一環として、災害に強い住宅や被害の少ないマンションなど、  
避難所ではなく、自宅での在宅避難が増えると考えられます。



## セットアイテム説明

**ペーパー歯みがき**  
水がなくても拭きだけで簡単に  
お口の中を清潔に。



**ウォータータンク20ℓ**  
20ℓの大容量なので数日分の生活に  
必要な最低限の水を事前に確保出来ます。



**電池ボックス**  
ライトやラジオ等に必要  
な電池も備えを。



**モバイルチャージャー(乾電池式)**  
停電時に強い電池式チャージャーです。



**スーパーロングウェットボディタオル**  
手の届きにくい背中を含め全身が拭ける、  
90cmのロングサイズです。



**ウェット手袋(シャンプー手袋)**  
洗い流し・拭き取り不要。  
水を使わずに洗髪ができます。



**養生テープ・ブルーシート**  
窓ガラスが割れた場合の飛び散り  
防止やその後の応処置に。



**300ルーメン・LEDランタン**  
明るさ最大  
300ルーメン。



**もってく・かんたんRadio**  
非常時だからこそ簡単操作で情報収集。



**緊急携帯トイレ1日用**  
水が使えなくても使用可能な携帯用  
トイレ。1日用(6回分)パック。



**5年保証 超・防災用ウェットティッシュ**  
20枚入りウェットティッシュです。  
抗菌効果が清潔に。

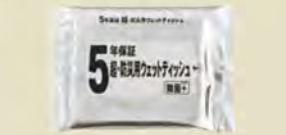

**アルミ製強力9光ライト**  
ベーシックな  
ハンディライト。



**COB伸縮2WAYライト**  
ハンディライトとバーライトの2WAY仕様。



ランタンライト AM/FMラジオ 9光ライト チャージャー  
単1乾電池 単3乾電池 単4乾電池 単3乾電池  
3本使用(別売) 2本使用(別売) 3本使用(別売) 4本使用(別売)

**停電断水対策・在宅避難ボックス2人用**  
品番:PWN-25A 価格:25,000(税抜) ●  
カートン入数:2個  
●包装サイズ:275×330×220mm  
●重量:4050g  
●材質:ABS樹脂、アルミほか  
●カートンサイズ:340×572×240mm  
●カートン重量:9.5kg  
●包装形態:化粧箱  
●JAN:4571100809023  
●原産国:日本・中国・台湾

**セット内容**  
●LEDランタン ●AM/FMラジオ  
●モバイルチャージャー(乾電池式)  
●軍手×2 ●強力9光ライト  
●スーパーロングウェットボディタオル×4  
●養生テープ ●ウォータータンク20ℓ  
●ウェットティッシュ(20枚入)×3  
●携帯トイレ1日用パック(6回分)×5  
●シャンプー手袋×4  
●ペーパー歯磨き(5包入)×3  
●ブルーシート(1800×2700mm)



ランタンライト AM/FMラジオ 9光ライト チャージャー  
単1乾電池 単3乾電池 単4乾電池 単3乾電池  
3本使用(別売) 2本使用(別売) 3本使用(別売) 4本使用(別売)

**停電断水対策・在宅避難ボックス**  
品番:PWN-20A 価格:20,000(税抜) ●  
カートン入数:4個  
●包装サイズ:275×330×220mm  
●重量:3290g  
●材質:ABS樹脂、アルミほか  
●カートンサイズ:340×572×465mm  
●カートン重量:14.5kg  
●包装形態:化粧箱  
●JAN:4571100809016  
●原産国:日本・中国・台湾

**セット内容**  
●LEDランタン ●AM/FMラジオ  
●モバイルチャージャー(乾電池式)  
●軍手 ●強力9光ライト  
●スーパーロングウェットボディタオル×3  
●養生テープ ●ウォータータンク20ℓ  
●ウェットティッシュ(20枚入)×3  
●携帯トイレ1日用パック(6回分)×3  
●シャンプー手袋×3  
●ペーパー歯磨き(5包入)×2  
●ブルーシート(1800×2700mm)



ランタンライト AM/FMラジオ 9光ライト チャージャー  
単1乾電池 単3乾電池 単4乾電池 単3乾電池  
3本使用 2本使用 3本使用 4本使用

**停電断水対策・在宅避難ボックス**  
品番:HEB-22A 価格:22,000(税抜) ■  
カートン入数:4個  
●包装サイズ:247×327×287mm  
●重量:4130g  
●材質:ABS樹脂、アルミほか  
●カートンサイズ:517×675×305mm  
●カートン重量:18.5kg  
●包装形態:化粧箱  
●JAN:4571100809504  
●原産国:日本・中国・台湾

**セット内容**  
●LEDランタン ●モバイルチャージャー(乾電池式)  
●AM/FMラジオ ●強力9光ライト  
●スーパーロングウェットボディタオル×3  
●電池ボックス ●軍手 ●単1乾電池×4  
●単3乾電池×8 ●単4乾電池×4  
●ウォータータンク20ℓ  
●ウェットティッシュ(20枚入)×2  
●携帯トイレ1日用パック(6回分)×3  
●シャンプー手袋×3 ●養生テープ  
●ペーパー歯磨き(5包入)×2  
●ブルーシート(1800×2700mm)



ランタンライト AM/FMラジオ COBライト 9光ライト チャージャー  
単1乾電池 単3乾電池 単4乾電池 単4乾電池 単3乾電池  
3本使用 2本使用 4本使用 3本使用 4本使用

**停電断水対策・在宅避難ボックス2人用**  
品番:HEB-30A 価格:30,000(税抜) ■  
カートン入数:2個  
●包装サイズ:247×327×287mm  
●重量:5665g  
●材質:ABS樹脂、アルミほか  
●カートンサイズ:338×517×312mm  
●カートン重量:14kg  
●包装形態:化粧箱  
●JAN:4571100809511  
●原産国:日本・中国・台湾

**セット内容**  
●LEDランタン ●モバイルチャージャー(乾電池式)  
●軍手×2 ●強力9光ライト ●AM/FMラジオ  
●COB伸縮2WAYライト ●電池ボックス  
●単1乾電池×4 ●単3乾電池×8  
●単4乾電池×8 ●ウォータータンク20ℓ  
●スーパーロングウェットボディタオル×6  
●携帯トイレ1日用パック(6回分)×6  
●シャンプー手袋×6 ●養生テープ  
●ウェットティッシュ(20枚入)×3  
●ペーパー歯磨き(5包入)×4  
●ブルーシート(1800×2700mm)

A4サイズだから、本棚などに収納可能。  
いつでも素早く取り出しやすい。



地震・災害などにより、  
急いで避難を要する際に、  
避難場所までの移動を素早く行う為、  
最低限必要と思われる防災グッズを  
セットした避難セット。



ロッカーや引き出しにもピッタリ収納できるから、オフィスでの備えにも最適。



名入サイズ  
30×50mm



リュックとして背負うことができます。

体に合せて長さ調整が出来ます。



トートバッグとして手に提げても。



9光ライト  
単4乾電池  
3本使用(別売)  
飲料水 ライスクッキー

トートリュック避難セット

品番:TTR-40F 価格:4,000(税抜) ●  
カートン入数:12個 名入:可

- 包装サイズ:213×310×72mm ●重量:1200g
- 商品サイズ:295×370×100mm
- 材質:避難用トートリュック/不織布
- カートンサイズ:460×645×230mm
- カートン重量:16.5kg
- 包装形態:F段化粧箱
- JANコード:4571100809115
- 原産国:日本・中国
- H80-S80-N15-L80

- セット内容
- 避難用トートリュック ●強力9光ライト
  - 緊急用ホイッスル ●防災ハンドブック
  - 不織布マスク(個包装)
  - 使い捨てカイロ ●軍手
  - ウェットティッシュ(10枚入)
  - ポケットティッシュ(10W)
  - エイトバン(大小×各2)
  - 防寒レインコート
  - 緊急携帯トイレ1P(1回用)
  - 備蓄用飲料水(500ml)
  - ライスクッキー



9光ライト  
単4乾電池  
3本使用(別売)

トートリュック避難セット

品番:TTR-30F 価格:3,000(税抜) ●  
カートン入数:24個 名入:可

- 包装サイズ:213×310×72mm ●重量:600g
- 商品サイズ:295×370×100mm
- 材質:避難用トートリュック/不織布
- カートンサイズ:470×645×445mm
- カートン重量:17kg
- 包装形態:F段化粧箱
- JANコード:4571100809108
- 原産国:日本・中国
- H80-S80-N15-L80

- セット内容
- 避難用トートリュック
  - 強力9光ライト
  - 緊急用ホイッスル
  - 防災ハンドブック
  - 不織布マスク(個包装)
  - 使い捨てカイロ ●軍手
  - ウェットティッシュ(10枚入)
  - ポケットティッシュ(10W)
  - エイトバン(大小×各2)
  - 防寒レインコート
  - 緊急携帯トイレ1P(1回用)



トートリュック避難セット

品番:TTR-25F 価格:2,500(税抜) ●  
カートン入数:32個 名入:可

- 包装サイズ:213×310×52mm ●重量:495g
- 商品サイズ:295×370×100mm
- 材質:避難用トートリュック/不織布
- カートンサイズ:450×645×443mm
- カートン重量:18kg
- 包装形態:F段化粧箱
- JANコード:4571100809092
- 原産国:日本・中国
- H80-S80-N15-L80

- セット内容
- 避難用トートリュック
  - 発光スティックライト
  - 緊急用ホイッスル
  - 防災ハンドブック
  - 不織布マスク(個包装)
  - 使い捨てカイロ ●軍手
  - ウェットティッシュ(10枚入)
  - ポケットティッシュ(10W)
  - エイトバン(大小×各2)
  - 防寒レインコート



トートリュック避難セット

品番:TTR-20F 価格:2,000(税抜) ●  
カートン入数:32個 名入:可

- 包装サイズ:213×310×52mm ●重量:420g
- 商品サイズ:295×370×100mm
- 材質:避難用トートリュック/不織布
- カートンサイズ:450×645×443mm
- カートン重量:16kg
- 包装形態:F段化粧箱
- JANコード:4571100809085
- 原産国:日本・中国
- H80-S80-N15-L80

- セット内容
- 避難用トートリュック
  - 発光スティックライト
  - 防災ハンドブック
  - 不織布マスク(個包装)
  - 使い捨てカイロ
  - 軍手
  - ウェットティッシュ(10枚入)
  - ポケットティッシュ(10W)
  - エイトバン(大小×各2)

災害時の初動対応から帰宅支援まで  
広範囲をカバーできる避難セットです。



名入サイズ  
30×60mm

ショルダーベルトの  
収納ホルダー付き。

防災ヘルメットをスッポリと収納できます。

9光ライト  
単4乾電池  
3本使用(別売)

初動対応避難セット

品番:SWH-50A	価格:5,000(税抜)
カートン入数:16個	名入:可
<ul style="list-style-type: none"> <li>●包装サイズ:213×310×72mm ●重量:630g</li> <li>●商品サイズ:370×260×170mm</li> <li>●材質:避難用ヘルメットバッグ/ポリエステル</li> <li>●カートンサイズ:323×620×442mm ●カートン重量:12.5kg</li> <li>●包装形態:F段化紙箱 ●JANコード:4571100809238</li> <li>●原産国:日本・中国 ●H80-S100-N15-L60</li> </ul>	

- セット内容
- 避難用ヘルメットバッグ ●軍手 ●防寒レインコート
  - 不織布マスク(個包装) ●緊急用ホイッスル ●強力9光ライト
  - 使い捨てカイロ ●ポケットティッシュ(10W)
  - ウェットティッシュ(20枚入) ●エイトバン(大小×各2) ●防災ハンドブック



肩から掛けて、ウエストに留めて。  
2way仕様のバッグに防災グッズをセットしました。



ショルダーバッグとして。

ウエストバッグとして。

名入サイズ  
20×60mm



ベルトはスッポリと収納可能。

保存期間:約5年  
飲料水 ライスクッキー  
COBライト  
単4乾電池  
4本使用(別売)  
チャージャー  
単3乾電池  
4本使用(別売)

エマージェンシーセット  
(ショルダー&ウエスト)

品番:HSW-100	価格:10,000(税抜)
カートン入数:8個	名入:可
<ul style="list-style-type: none"> <li>●包装サイズ:222×160×270mm</li> <li>●重量:1700g</li> <li>●商品サイズ:160×260×120mm</li> <li>●材質:避難用ショルダー&amp;ウエストバッグ/ポリエステル</li> <li>●カートンサイズ:470×665×300mm</li> <li>●カートン重量:16kg</li> <li>●包装形態:E段無地箱</li> <li>●JANコード:4571100809009</li> <li>●原産国:日本・中国 ●H80-S100-N15-L60</li> </ul>	

- セット内容
- 避難用ショルダー&ウエストバッグ
  - COB伸縮2WAYライト
  - ウェットティッシュ(20枚入)
  - 防寒レインコート
  - 緊急携帯トイレ1P(1回用)×3
  - 防寒アルミシート ●軍手
  - 使い捨てカイロ×2 ●緊急用ホイッスル
  - エイトバン(大小×各2)
  - ポケットティッシュ(10W)×2
  - 不織布マスク(個包装)×2
  - 熱冷却シート(2枚入) ●長期保存用ポテトアルファ
  - 備蓄用飲料水(500ml) ●ライスクッキー
  - モバイルチャージャー(乾電池式)



保存期間:約5年  
飲料水 カンパン  
9光ライト  
単4乾電池  
3本使用(別売)

ワンショルダー・帰宅支援セット

品番:SWH-70	価格:7,000(税抜)
カートン入数:12個	名入:可
<ul style="list-style-type: none"> <li>●包装サイズ:222×160×270mm ●重量:1474g</li> <li>●商品サイズ:370×260×170mm</li> <li>●材質:避難用ヘルメットバッグ/ポリエステル</li> <li>●カートンサイズ:476×500×567mm ●カートン重量:19kg</li> <li>●包装形態:E段無地箱 ●JAN:4571100808552</li> <li>●原産国:日本・中国 ●H80-S100-N15-L60</li> </ul>	

- セット内容
- 避難用ヘルメットバッグ ●軍手 ●防寒レインコート
  - 不織布マスク(個包装) ●緊急用ホイッスル ●強力9光ライト
  - 防災ハンドブック ●防寒アルミシート ●ポケットティッシュ(10W)
  - ウェットティッシュ(20枚入) ●緊急携帯トイレ1P(1回用)
  - 使い捨てカイロ×2 ●備蓄用飲料水(500ml) ●カンパン(100g)

カンパンに含まれるアレルギー物質  
特定原材料:小麦



保存期間:約5年  
飲料水  
9光ライト  
単4乾電池  
3本使用(別売)  
防災ヘルメット  
付き

初動対応・ヘルメットバッグセット

品番:SWH-85A	価格:8,500(税抜)
カートン入数:8個	名入:可
<ul style="list-style-type: none"> <li>●包装サイズ:225×270×260mm ●重量:1510g</li> <li>●商品サイズ:370×260×170mm</li> <li>●材質:避難用ヘルメットバッグ/ポリエステル</li> <li>●カートンサイズ:482×562×547mm ●カートン重量:14.5kg</li> <li>●包装形態:E段無地箱 ●JANコード:4571100809252</li> <li>●原産国:日本・中国 ●H80-S100-N15-L60</li> </ul>	

- セット内容
- 避難用ヘルメットバッグ ●防災ヘルメット
  - 軍手 ●防寒レインコート ●緊急用ホイッスル
  - 強力9光ライト ●防災ハンドブック
  - ウェットティッシュ(20枚入) ●エイトバン(大小×各2)
  - 備蓄用飲料水(500ml)



保存期間:約5年  
飲料水  
COBライト  
単4乾電池  
4本使用(別売)

エマージェンシーセット  
(ショルダー&ウエスト)

品番:HSW-70A	価格:7,000(税抜)
カートン入数:12個	名入:可
<ul style="list-style-type: none"> <li>●包装サイズ:222×160×270mm</li> <li>●重量:1460g</li> <li>●商品サイズ:160×260×120mm</li> <li>●材質:避難用ショルダー&amp;ウエストバッグ/ポリエステル</li> <li>●カートンサイズ:480×505×575mm</li> <li>●カートン重量:20kg</li> <li>●包装形態:E段無地箱</li> <li>●JANコード:4571100808996</li> <li>●原産国:日本・中国 ●H80-S100-N15-L60</li> </ul>	

- セット内容
- 避難用ショルダー&ウエストバッグ
  - COB伸縮2WAYライト
  - ウェットティッシュ(20枚入)
  - 防寒レインコート
  - 緊急携帯トイレ2P(2回用)
  - 防寒アルミシート ●軍手
  - 使い捨てカイロ×2 ●緊急用ホイッスル
  - エイトバン(大小×各2)
  - ポケットティッシュ(10W)
  - 不織布マスク(個包装)
  - 熱冷却シート(2枚入)
  - 備蓄用飲料水(500ml)



保存期間:約5年  
飲料水 ライスクッキー  
9光ライト  
単4乾電池  
3本使用(別売)  
防災ヘルメット  
付き

初動対応・帰宅支援セット

品番:SWH-100A	価格:10,000(税抜)
カートン入数:8個	名入:可
<ul style="list-style-type: none"> <li>●包装サイズ:225×270×260mm ●重量:1715g</li> <li>●商品サイズ:370×260×170mm</li> <li>●材質:避難用ヘルメットバッグ/ポリエステル</li> <li>●カートンサイズ:482×562×547mm ●カートン重量:16kg</li> <li>●包装形態:E段無地箱 ●JANコード:4571100809269</li> <li>●原産国:日本・中国 ●H80-S100-N15-L60</li> </ul>	

- セット内容
- 避難用ヘルメットバッグ ●防災ヘルメット ●軍手
  - 防寒レインコート ●不織布マスク(個包装)
  - 緊急用ホイッスル ●強力9光ライト
  - 防災ハンドブック ●ポケットティッシュ(10W)
  - ウェットティッシュ(20枚入) ●緊急携帯トイレ1P(1回用)
  - エイトバン(大小×各2) ●使い捨てカイロ
  - 熱冷却シート(2枚入) ●備蓄用飲料水(500ml)
  - ライスクッキー



9光ライト  
単4乾電池  
3本使用(別売)

ショルダー&ウエスト  
避難セット

品番:HSW-50A	価格:5,000(税抜)
カートン入数:16個	名入:可
<ul style="list-style-type: none"> <li>●包装サイズ:200×300×115mm ●重量:720g</li> <li>●商品サイズ:160×260×120mm</li> <li>●材質:避難用ショルダー&amp;ウエストバッグ/ポリエステル</li> <li>●カートンサイズ:480×616×414mm</li> <li>●カートン重量:14kg</li> <li>●包装形態:E段無地箱</li> <li>●JANコード:4571100808989</li> <li>●原産国:日本・中国 ●H80-S100-N15-L60</li> </ul>	

- セット内容
- 避難用ショルダー&ウエストバッグ
  - 強力9光ライト
  - ウェットティッシュ(10枚入)
  - 防寒レインコート
  - 緊急携帯トイレ1P(1回用)
  - 防寒アルミシート ●軍手
  - 使い捨てカイロ ●緊急用ホイッスル
  - エイトバン(大小×各2)
  - ポケットティッシュ(10W)
  - 不織布マスク(個包装)
  - 防災ハンドブック



スマートなデザインと防災イメージを両立させた  
避難用リュックバッグシリーズです。



名入サイズ  
20×50mm

取り外し可能なキャリーカート付きで、  
重みのある保存水等を収納しても  
移動が楽々！

徒歩避難もキャリーなら楽に移動可能です



COBライト  
保存期間:約5年  
単4乾電池  
飲料水 カンパン 4本使用(別売)

リュックバッグ避難セット(キャリー付)

品番:RBS-200A	価格:20,000(税抜)
カートン入数:4個	名入:可
<ul style="list-style-type: none"> <li>•包装サイズ:330×460×140mm</li> <li>•重量:4630g</li> <li>•商品サイズ:450×300×130mm</li> <li>•材質:反射板付き避難用リュックバッグ/ポリエステル・PVC</li> <li>•カートンサイズ:475×660×290mm</li> <li>•カートン重量:21kg</li> <li>•包装形態:段ボール無地箱</li> <li>•JANコード:4571100809061</li> <li>•原産国:日本・中国</li> <li>•H80-S200-N15-L30</li> </ul>	

セット内容  
 避難用リュックバッグ ●COB伸縮2WAYライト ●緊急携帯用トイレ1P(1回用)×4 ●防寒アルミシート  
 ●ウェットティッシュ(20枚入)×2 ●緊急用ホイッスル ●軍手 ●防寒レインコート  
 ●エイトバン(大小×各2) ●非常用ウェットタオル ●首枕 ●アイマスク ●耳栓 ●スリッパ  
 ●ジャンパー手袋 ●ペーパー歯磨き5P ●使い捨てカイロ×2 ●ポリラップ ●ポケットティッシュ(10W)×2  
 ●不織布マスク(個包装)×2 ●備蓄用飲料水(500ml)×2 ●カンパン(100g)×2 ●キャリーカート

カンパンに含まれるアレルギー物質  
 特定原材料:小麦



キャリーは折りたたんで  
コンパクトになります。

ハンドル部分の高さは  
持ち手部のボタンで  
三段階に調節可能。

カートは荷物運搬にも。

置き場所を選ばず、  
すぐに持ち出せる。

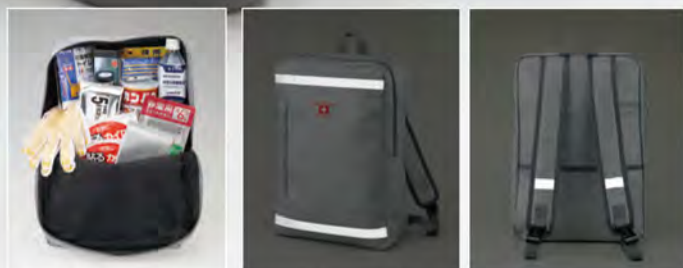

開口部が大きく、物の取り出しがスムーズ。 前面・肩ベルトに反射テープ付き。



ダイナモライト  
保存期間:約5年  
単4乾電池 3本使用(別売)  
iPhone 5以降 充電対応  
ダイナモ 充電対応  
ソーラー 充電対応

**リュックバッグ避難セット**  
品番:RBS-180A 価格:18,000(税抜)  
カートン入数:6個 名入:可  
●包装サイズ:330×460×140mm ●重量:2580g ●商品サイズ:450×300×130mm  
●材質:反射板付き避難用リュックバッグ/ポリエステル・PVC  
●カートンサイズ:478×670×453mm ●カートン重量:18kg ●包装形態:段ボール無地箱  
●JAN:4571100809054 ●原産国:日本・中国 ●H80-S200-N15-L30

**セット内容**  
●避難用リュックバッグ ●ダイナモエマージェンシーライト ●軍手 ●ウェットティッシュ(20枚入)  
●緊急用ホイッスル ●エイトバン(大小×各2) ●使い捨てカイロ×2 ●緊急携帯トイレ1P(1回用)×3  
●首枕 ●アイマスク ●耳栓 ●不織布マスク(個包装)×2 ●非常用ウェットタオル ●防寒レインコート  
●ポケットティッシュ(10W)×2 ●ポリラップ ●備蓄用飲料水(500ml) ●カンパン(100g)

カンパンに含まれるアレルギー物質  
特定原材料:小麦



COBライト  
単4乾電池 4本使用(別売)

**リュックバッグ避難セット**  
品番:RBS-150A 価格:15,000(税抜)  
カートン入数:6個 名入:可  
●包装サイズ:330×460×140mm ●重量:2010g  
●商品サイズ:450×300×130mm  
●材質:反射板付き避難用リュックバッグ/ポリエステル・PVC  
●カートンサイズ:478×670×453mm ●カートン重量:14.5kg  
●包装形態:段ボール無地箱 ●JANコード:4571100809047  
●原産国:日本・中国 ●H80-S200-N15-L30

**セット内容**  
●避難用リュックバッグ ●COB伸縮2WAYライト ●軍手  
●ウェットティッシュ(20枚入)×2 ●緊急用ホイッスル  
●エイトバン(大小×各2) ●使い捨てカイロ×2  
●緊急携帯トイレ1P(1回用)×4 ●防寒アルミシート  
●防寒レインコート ●非常用ウェットタオル×2 ●首枕  
●アイマスク ●耳栓 ●スリッパ ●シャンプー手袋×2  
●ペーパー歯磨き5P ●不織布マスク(個包装)×2  
●ポケットティッシュ(10W)×2 ●防災ハンドブック



9光ライト  
単4乾電池 3本使用(別売)

**リュックバッグ避難セット**  
品番:RBS-100A 価格:10,000(税抜)  
カートン入数:6個 名入:可  
●包装サイズ:330×460×140mm ●重量:1455g  
●商品サイズ:450×300×130mm  
●材質:反射板付き避難用リュックバッグ/ポリエステル・PVC  
●カートンサイズ:478×670×453mm ●カートン重量:11.5kg  
●包装形態:段ボール無地箱 ●JANコード:4571100809030  
●原産国:日本・中国 ●H80-S200-N15-L30

**セット内容**  
●避難用リュックバッグ ●強力9光ライト ●軍手  
●ウェットティッシュ(20枚入) ●緊急用ホイッスル  
●防寒アルミシート ●エイトバン(大小×各2)  
●使い捨てカイロ ●緊急携帯トイレ1P(1回用)×2  
●防寒レインコート ●ポケットティッシュ(10W)  
●非常用ウェットタオル ●不織布マスク(個包装)  
●防災ハンドブック



玄関やリビング・寝室に  
さりげなくフィットするスタイリッシュな外観!

デザイン性に優れつつも  
機能性も高いリュックタイプ。



前面・肩ベルトに反射テープ付きで夜道の避難時にも安心です。



保存期間:約5年  
ダイナモライト  
単4乾電池 3本使用(別売)  
iPhone 5以降 充電対応  
ダイナモ 充電対応  
ソーラー 充電対応

緊急避難セット

品番:TBS-200A 価格:20,000(税抜)

カートン入数:6個 名入:可

- 包装サイズ:330×460×140mm •重量:2620g •商品サイズ:450×300×200mm
- 材質:避難用ターポリンリュックバッグ/ポリエステル •カートンサイズ:478×670×453mm
- カートン重量:18kg •包装形態:段ボール無地箱 •JANコード:4571100809139
- 原産国:日本・中国 •H80-S200-N15-L30

セット内容

- 避難用ターポリンリュックバッグ •ダイナモエマーゼンシーライト
- スーパーロングウェットボディタオル •ウェットティッシュ(20枚入) •防寒レインコート
- 緊急携帯トイレ1P(1回用)×2 •防寒アルミシート •軍手 •使い捨てカイロ×2
- 緊急用ホイッスル •エイトバン(大小×各2) •ポケットティッシュ(10W)
- 不織布マスク(個包装) •防災ハンドブック •備蓄用飲料水(500ml) •ライスクッキー



保存期間:約5年  
COBライト  
単4乾電池 4本使用(別売)  
飲料水 ライスクッキー

緊急避難セット

品番:TBS-150A 価格:15,000(税抜)

カートン入数:6個 名入:可

- 包装サイズ:330×460×140mm •重量:2520g •商品サイズ:450×300×200mm
- 材質:避難用ターポリンリュックバッグ/ポリエステル •カートンサイズ:478×670×453mm
- カートン重量:17.5kg •包装形態:段ボール無地箱 •JANコード:4571100809122
- 原産国:日本・中国 •H80-S200-N15-L30

セット内容

- 避難用ターポリンリュックバッグ •COB伸縮2WAYライト
- スーパーロングウェットボディタオル •ウェットティッシュ(20枚入) •防寒レインコート
- 緊急携帯トイレ1P(1回用)×2 •防寒アルミシート •軍手 •使い捨てカイロ×2
- 緊急用ホイッスル •エイトバン(大小×各2) •ポケットティッシュ(10W) •首枕
- アイマスク •耳栓 •不織布マスク(個包装) •備蓄用飲料水(500ml) •ライスクッキー
- 防災ハンドブック

地震災害だけでなく近年多発している  
集中豪雨災害・台風時の緊急事態にも対応した  
避難セットです。



名入サイズ  
30×60mm

大容量前面ポケット

背面にはキャリア取付対応ベルト付き。

撥水  
素材

止水  
ファスナー



バッグ本体に、撥水性に優れたターポリン素材とファスナー部からの浸水を抑制する、止水ファスナーを採用! ※完全防水ではありません。

取り外せるキャリアカート付きで、水や食品など、重い物を収納しても移動が楽々!



保存期間:約5年  
ダイナモライト  
単4乾電池 3本使用(別売)  
iPhone 5以降 充電対応  
ダイナモ 充電対応  
ソーラー 充電対応  
キャリアカート 付き

キャリア付き緊急避難セット

品番:TBS-300A 価格:30,000(税抜)

カートン入数:2個 名入:可

- 包装サイズ:330×460×210mm •重量:5755g •商品サイズ:450×300×200mm
- 材質:避難用ターポリンリュックバッグ/ポリエステル •カートンサイズ:343×485×447mm
- カートン重量:14kg •包装形態:段ボール無地箱 •JANコード:4571100809153
- 原産国:日本・中国 •H80-S200-N15-L30

セット内容

- 避難用ターポリンリュックバッグ •キャリアカート •ダイナモエマーゼンシーライト
- ペーパー歯磨き5P •衣類収納巾着袋 •緊急携帯トイレ2P(2回用)×3 •防寒アルミシート
- 緊急用ホイッスル •軍手 •不織布マスク(個包装)×2 •給水袋(3ℓ) •使い捨てカイロ×3
- 防寒レインコート •ウェットティッシュ(20枚入) •ポケットティッシュ(10W)×2
- エイトバン(大小×各2) •非常用ウェットタオル •防災手帳(ハンドブック・IDカード付)
- 首枕 •アイマスク •耳栓 •スリッパ •備蓄用飲料水(500ml)×3 •カンパン(100g)×2

カンパンに含まれるアレルギー物質

特定原材料:小麦

徒歩避難もキャリアなら楽に移動可能です

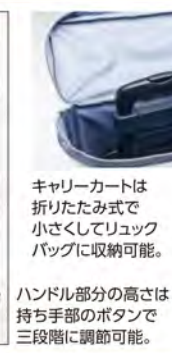

キャリアカートは折たたみ式で小さくしてリュックバッグに収納可能。

ハンドル部分の高さは持ち手部のボタンで三段階に調節可能。

カートは荷物運搬にも。

リュックバッグとして。

## 避難所での感染症対策に必要なアイテムを プラスしたウイルス対策・避難セット。

昨今、新型コロナウイルスの影響により、避難所においても感染症対策が必須！  
従来の防災セットにマスクやアルコール除菌用品などをプラスした  
避難セットシリーズです。

それぞれの避難セットに  
マスクや除菌ジェル、  
ウエットティッシュが  
収納できる  
「マスクポケット付き  
収納ポーチ」が  
入っています。



予備マスクの携帯や、  
食事等で一時的に外した  
マスクも保管できます。



9光ライト  
単4乾電池  
3本使用(別売)

### ウイルス対策・ショルダー防災セット

品番: V-SHS-50A 価格: 5,000(税抜)

カートン入数: 20個 名入: 可

●包装サイズ: 270×230×90mm ●重量: 595g ●商品サイズ: 160×260×100mm  
●材質: 避難用ショルダーバッグ/ポリエステル ●カートンサイズ: 368×615×312mm  
●カートン重量: 14.5kg ●包装形態: 袋入り ●JANコード: 4571100809405  
●原産国: 日本・中国 ●H80-S80-N15-L80

#### セット内容

●避難用ショルダーバッグ ●強力9光ライト ●緊急用ホイッスル ●緊急携帯トイレ1P(1回用)  
●防寒アルミシート ●エイトバン(大小各2) ●使い捨てカイロ ●ポケットティッシュ(10W)  
●軍手 ●防災ハンドブック ●ウエットティッシュ(20枚入) ●不織布マスク(個包装)×2  
●アルコール除菌ジェル(1.5ml)×3 ●マスクポケット付き収納ポーチ



COBライト  
単4乾電池  
4本使用(別売)

### ウイルス対策・リュックバッグ避難セット

品番: V-RBS-120 価格: 12,500(税抜)

カートン入数: 6個 名入: 可

●包装サイズ: 330×460×140mm ●重量: 1740g ●商品サイズ: 450×300×130mm  
●材質: 反射板付き避難用リュックバッグ/ポリエステル・PVC  
●カートンサイズ: 478×670×453mm ●カートン重量: 12kg ●包装形態: 段ボール無地箱  
●JAN: 4571100808637 ●原産国: 日本・中国 ●H80-S200-N15-L30

#### セット内容

●避難用リュックバッグ ●COB伸縮2WAYライト ●ウエットティッシュ(20枚入)  
●緊急用ホイッスル ●緊急携帯トイレ1P(1回用)×3 ●防寒アルミシート  
●エイトバン(大小各2) ●使い捨てカイロ×2 ●非常用ウエットタオル  
●ポケットティッシュ(10W)×2 ●防寒レインコート ●防災手帳(ハンドブック・IDカード付)  
●軍手 ●アルコール除菌ジェル(1.5ml)×3 ●ウエットティッシュ(10枚入)  
●不織布マスク(個包装)×3 ●マスクポケット付き収納ポーチ



9光ライト  
単4乾電池  
3本使用(別売)

### ウイルス対策・ショルダー&ウエスト避難セット

品番: V-HSW-60 価格: 6,500(税抜)

カートン入数: 20個 名入: 可

●包装サイズ: 200×300×115mm ●重量: 920g ●商品サイズ: 160×260×120mm  
●材質: 避難用ショルダー&ウエストバッグ/ポリエステル  
●カートンサイズ: 605×620×430mm ●カートン重量: 20kg  
●包装形態: E段無地箱 ●JAN: 4571100808873  
●原産国: 日本・中国 ●H80-S100-N15-L60

#### セット内容

●避難用ショルダー&ウエストバッグ ●強力9光ライト ●ウエットティッシュ(20枚入)  
●緊急用ホイッスル ●緊急携帯トイレ1P(1回用)×2 ●防寒アルミシート  
●エイトバン(大小各2) ●使い捨てカイロ×2 ●ポケットティッシュ(10W)×2  
●防寒レインコート ●軍手 ●アルコール除菌ジェル(1.5ml)×3  
●ウエットティッシュ(10枚入) ●不織布マスク(個包装)×3 ●マスクポケット付き収納ポーチ



9光ライト  
単4乾電池  
3本使用(別売)

### ウイルス対策・トートリュック避難セット

品番: V-TTR-35 価格: 3,500(税抜)

カートン入数: 24個 名入: 可

●包装サイズ: 213×310×72mm ●重量: 708g ●商品サイズ: 295×370×100mm  
●材質: 避難用トートリュック/不織布 ●カートンサイズ: 470×645×445mm  
●カートン重量: 18.5kg ●包装形態: F段化粧箱 ●JAN: 4571100808361  
●原産国: 日本・中国 ●H80-S80-N15-L80

#### セット内容

●避難用トートリュック ●強力9光ライト ●防災ハンドブック ●エイトバン(大小各2)  
●使い捨てカイロ ●緊急用ホイッスル ●ポケットティッシュ(10W) ●防寒レインコート  
●緊急携帯トイレ1P(1回用) ●軍手 ●アルコール除菌ジェル(1.5ml)×3  
●ウエットティッシュ(10枚入) ●不織布マスク(個包装)×3 ●マスクポケット付き収納ポーチ

## 前後2箇所の反射テープで お子様の安全をしっかりとサポートします。



名入サイズ  
30×60mm



開口部が大きく、物の取り出しがスムーズ。



前面・肩ベルトに反射テープ付き。

防災ブザーライト  
単4乾電池  
2本使用(付属)

### 子供用防災セット

品番: CBS-100A 価格: 10,000(税抜)

カートン入数: 8個 名入: 可

●包装サイズ: 171×352×253mm ●重量: 1402g ●商品サイズ: 300×200×250mm  
●材質: 避難用リュックサック/ポリエステル ●カートンサイズ: 362×720×522mm  
●カートン重量: 13.5kg ●包装形態: E段無地箱 ●JANコード: 4571100809184  
●原産国: 日本・中国・タイ ●H80-S200-N15-L30

#### セット内容

●避難用リュックサック ●緊急用ホイッスル ●安全反射リストバンド ●バラエティ反射シール  
●防災ブザーライト ●緊急携帯トイレ1P(1回用)×2 ●ウエットティッシュ(10枚入)  
●子供用軍手 ●使い捨てカイロ×2 ●熱冷却シート(2枚入)×2 ●エイトバン(大小各2)  
●綿棒10P ●ポケットティッシュ(10W) ●ペーパー歯磨き5P  
●スーパーロングウエットボディタオル ●長期保存用ボディタオル×2 ●簡単ライトスティック  
●クレヨン(6色) ●らくがきノート ●IDカード

※軍手の色指定はできません。



防災ブザーライト  
単4乾電池  
2本使用(付属)

### 子供用防災セット

品番: CBS-80A 価格: 8,000(税抜)

カートン入数: 8個 名入: 可

●包装サイズ: 171×352×253mm ●重量: 1118g  
●商品サイズ: 300×200×250mm  
●材質: 避難用リュックサック/ポリエステル  
●カートンサイズ: 362×720×522mm ●カートン重量: 11kg  
●包装形態: E段無地箱 ●JANコード: 4571100809177  
●原産国: 日本・中国 ●H80-S200-N15-L30

#### セット内容

●避難用リュックサック ●緊急用ホイッスル  
●安全反射リストバンド ●バラエティ反射シール  
●防災ブザーライト ●緊急携帯トイレ1P(1回用)  
●ウエットティッシュ(10枚入) ●子供用軍手 ●使い捨てカイロ  
●熱冷却シート(2枚入) ●エイトバン(大小各2)  
●ポケットティッシュ(10W) ●長期保存用ボディタオル  
●クレヨン(6色) ●らくがきノート ●IDカード

※軍手の色指定はできません。



### 子供用防災セット

品番: CBS-60A 価格: 6,000(税抜)

カートン入数: 8個 名入: 可

●包装サイズ: 171×352×253mm ●重量: 992g  
●商品サイズ: 300×200×250mm  
●材質: 避難用リュックサック/ポリエステル  
●カートンサイズ: 362×720×522mm ●カートン重量: 10kg  
●包装形態: E段無地箱 ●JANコード: 4571100809160  
●原産国: 日本・中国 ●H80-S200-N15-L30

#### セット内容

●避難用リュックサック ●緊急用ホイッスル  
●安全反射リストバンド ●バラエティ反射シール  
●緊急携帯トイレ1P(1回用) ●ウエットティッシュ(10枚入)  
●子供用軍手 ●熱冷却シート(2枚入)  
●エイトバン(大小各2) ●ポケットティッシュ(10W)  
●長期保存用ボディタオル ●クレヨン(6色) ●らくがきノート  
●IDカード

※軍手の色指定はできません。



## 電子車検証に対応した車検証ケースに避難グッズをセットしました。

運転中の災害に備えて車載貴重品をまとめて収納できます。避難グッズも付いて緊急避難時に心強い味方です。



名入サイズ  
20×40mm

車検証、自賠責保険証、  
ガソリンカード、ETCカード、  
車載貴重品をまとめて  
収納できます。

9光ライト  
単4乾電池  
3本使用(別売)

片手で振るだけで防災グッズが取り出せます。

### 車検証ICカード対応・車載避難セット

品番:SSH-40 価格:4,000(税抜)  
カートン入数:40個 名入:可

- 包装サイズ:125×187×52mm ●重量:365g
- 商品サイズ:122×185×50mm ●材質:車検証ICカード対応収納ケース/PVC
- カートンサイズ:393×565×262mm ●カートン重量:17kg ●包装形態:白箱
- JANコード:4571100809412 ●原産国:日本・中国 ●H80-S50-N15-L120

セット内容  
●車検証ICカード対応収納ケース ●緊急ホイッスル ●強力9光ライト ●軍手  
●脱出ハンマー ●車両所有者確認ラベル(シール付き袋入り)

## ダッシュボードに収納できる車用・避難セット!

いざという時に、慌てず、直ぐに車載貴重品を持ち出し避難できるキットです。



車検証・  
自賠責保険・  
ETCカード等を  
まとめて  
収納できます。

名入サイズ  
20×50mm



ダッシュボード収納サイズ!

COBライト  
単3乾電池  
3本使用(別売)

9光ライト  
単4乾電池  
3本使用(別売)

### 車載用・防災セット

品番:SHK-60T 価格:6,500(税抜)  
カートン入数:12個 名入:可

- 包装サイズ:106×249×185mm ●重量:980g
- 商品サイズ:239×164×37mm ●材質:収納ケース/PVC
- カートンサイズ:258×670×385mm
- カートン重量:14kg ●包装形態:E段無地箱
- JAN:4571100808583 ●原産国:日本・中国
- H80-S30-N15-L200

セット内容  
●収納ケース ●強力9光ライト ●脱出ハンマー  
●緊急用ホイッスル ●防寒アルミシート ●軍手  
●ポケットティッシュ(10W) ●緊急携帯トイレ1P(1回用)  
●エイトバン(大小各2) ●車両所有者確認ラベル(シール付き袋入り)  
●三角停止板型緊急COBライト

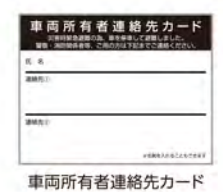

車両所有者連絡先カード



9光ライト  
単4乾電池  
3本使用(別売)



窓ガラスを割る

シートベルトカッター

### 車検証ポケット付き車載避難キット

品番:SHK-35 価格:4,300(税抜)  
カートン入数:40個 名入:可

- 包装サイズ:178×244×40mm ●重量:524g
- 商品サイズ:239×164×37mm ●材質:収納ケース/PVC
- カートンサイズ:375×460×515mm ●カートン重量:22.5kg ●包装形態:白箱
- JAN:4571100806732 ●原産国:日本・中国 ●H-80-S30-N15-L200

セット内容  
●収納ケース ●強力9光ライト ●脱出ハンマー ●防寒アルミシート ●軍手  
●ポケットティッシュ(10W) ●緊急携帯トイレ1P(1回用)  
●車両所有者確認ラベル(シール付き袋入り)



名入サイズ  
30×50mm

## 災害に備えて車載用の防災用品を厳選。A4サイズのBOXに収納しました。

コンパクトなサイズでかさばりません。リュックにもなる2WAYバッグなので避難時に両手をふさぎません。

9光ライト  
単4乾電池  
3本使用(別売)

### トートリュック車載用防災セット

品番:SH-TTR-50 価格:5,000(税抜)  
カートン入数:16個 名入:可

- 包装サイズ:213×310×72mm ●重量:775g
- 商品サイズ:295×370×100mm
- 材質:避難用トートリュック/不織布
- カートンサイズ:323×620×442mm
- カートン重量:15kg ●包装形態:F段化粧箱
- JANコード:4571100809078 ●原産国:日本・中国 ●H80-S80-N15-L80

セット内容  
●避難用トートリュック  
●強力9光ライト  
●緊急用ホイッスル ●脱出ハンマー  
●ウェットティッシュ(10枚入)  
●ポケットティッシュ(10W)  
●防寒レインコート ●軍手  
●エイトバン(大小各2)  
●使い捨てカイロ ●防寒アルミシート  
●緊急携帯トイレ1P(1回用)

## お車1台に1つ備えておきたい車載用防災セットです。



名入サイズ  
30×50mm

9光ライト  
単4乾電池  
3本使用(別売)

### 車載用・防災セット

品番:SHB-50 価格:6,000(税抜)  
カートン入数:20個 名入:可

- 包装サイズ:200×300×115mm ●重量:926g
- 商品サイズ:160×260×100mm
- 材質:避難用ショルダータグ/ポリエステル
- カートンサイズ:605×620×430mm
- カートン重量:21kg ●包装形態:E段無地箱
- JAN:4571100805780 ●原産国:日本・中国 ●H-80-S80-N15-L80

セット内容  
●避難用ショルダータグ  
●脱出ハンマー  
●緊急携帯トイレ2P(2回用)  
●ポケットティッシュ(10W)  
●ウェットティッシュ(10枚入)  
●防寒アルミシート  
●使い捨てカイロ×2 ●強力9光ライト  
●エイトバン(大小各2) ●軍手  
●防寒レインコート ●緊急用ホイッスル



災害時に素早く持ち出せるショルダータグ。



窓ガラスを割る



シートベルトカッター

## ショルダータグタイプなら両手が自由なまま、避難が可能なので安心です。



名入サイズ  
30×50mm

9光ライト  
単4乾電池  
3本使用(別売)

### ショルダータグ防災セット

品番:SHS-35A 価格:3,500(税抜)  
カートン入数:24個 名入:可

- 包装サイズ:270×230×90mm ●重量:420g
- 商品サイズ:160×260×100mm
- 材質:避難用ショルダータグ/ポリエステル
- カートンサイズ:368×615×312mm
- カートン重量:12.5kg ●包装形態:袋入り
- JANコード:4571100809382 ●原産国:日本・中国 ●H80-S80-N15-L80

セット内容  
●避難用ショルダータグ  
●発光スティックライト  
●緊急用ホイッスル  
●緊急携帯トイレ1P(1回用)  
●ウェットティッシュ(10枚入)  
●ポケットティッシュ(10W)  
●使い捨てカイロ ●軍手  
●エイトバン(大小各2)  
●防災ハンドブック



名入サイズ  
30×50mm

### ショルダータグ防災セット

品番:SHS-40A 価格:4,000(税抜)  
カートン入数:24個 名入:可

- 包装サイズ:270×230×90mm ●重量:475g
- 商品サイズ:160×260×100mm
- 材質:避難用ショルダータグ/ポリエステル
- カートンサイズ:368×615×312mm
- カートン重量:14kg ●包装形態:袋入り
- JANコード:4571100809399 ●原産国:日本・中国 ●H80-S80-N15-L80

セット内容  
●避難用ショルダータグ  
●強力9光ライト ●緊急用ホイッスル  
●緊急携帯トイレ1P(1回用)  
●ウェットティッシュ(10枚入)  
●ポケットティッシュ(10W)  
●使い捨てカイロ ●軍手  
●エイトバン(大小各2)  
●不織布マスク(個包装)×2  
●アルコール除菌ジェル(1.5ml)×3  
●防災ハンドブック

## 防災の心構えと一緒に「あんしんを持ち歩く」 バッグに入る安心感。携帯エマージェンシーセット

スライダーポーチに防災グッズを収納しました。  
夜間の避難も安心できる2WAYフラットライトを採用、  
かさばる事がなく、バッグに常備出来るセットです。

### セットアイテム説明

**2WAYフラットライト**  
コンパクトなサイズなのに高輝度な明るさ  
LEDライトとCOBライトの2WAY仕様。  
夜間や緊急時の避難時にも安全を確保できる  
携帯に便利な薄型ライトです。



※テスト用コイン電池付属 (CR2032)

**防災ハンドブック**  
防災や避難時の役立つ知識と情報を  
12ページの小冊子にまとめました。



フラットライト  
コイン電池  
CR2032  
2個使用

### 携帯エマージェンシーセット

品番: KSJ-2500A 価格: 2,500 (税抜)  
カートン入数: 40個 名入: 可

- 包装サイズ: 192×240×30mm ●重量: 320g
- 商品サイズ: 181×235×7mm ●材質: スライダー付ポーチ/PVC
- カートンサイズ: 371×475×286mm ●カートン重量: 15kg
- 包装形態: 袋入り ●JANコード: 4571100809375 ●原産国: 日本・中国・タイ
- H80-S30-N15-L200

### セット内容

- スライダー付ポーチ ●緊急用ホイッスル ●ウェットティッシュ (20枚入) ●エイトバン (大小×各2)
- ポケットティッシュ (10W) ●緊急携帯トイレ1P (1回用) ●防災アルミシート
- 不織布マスク (個包装) ×2 ●綿棒10P ●ボールペン ●使い捨てカイロ ●防災ハンドブック
- 2WAYフラットライト (テスト用コイン電池内蔵CR2032×2)



名入サイズ  
30×100mm

フラットライト  
コイン電池  
CR2032  
2個使用

### 携帯エマージェンシーセット

品番: KSJ-2000A 価格: 2,000 (税抜)  
カートン入数: 60個 名入: 可

- 包装サイズ: 192×240×25mm ●重量: 225g
- 商品サイズ: 181×235×7mm
- 材質: スライダー付ポーチ/PVC
- カートンサイズ: 500×550×221mm ●カートン重量: 16kg
- 包装形態: 袋入り ●JANコード: 4571100809368
- 原産国: 日本・中国・タイ ●H80-S30-N15-L200

### セット内容

- スライダー付ポーチ ●緊急用ホイッスル
- ウェットティッシュ (10枚入) ●エイトバン (大小×各2)
- ポケットティッシュ (10W) ●緊急携帯トイレ1P (1回用)
- 不織布マスク (個包装) ●綿棒10P ●ボールペン
- 使い捨てカイロ ●防災ハンドブック
- 2WAYフラットライト (テスト用コイン電池内蔵CR2032×2)



フラットライト  
コイン電池  
CR2032  
2個使用

### 携帯エマージェンシーセット

品番: KSJ-1500A 価格: 1,500 (税抜)  
カートン入数: 80個 名入: 可

- 包装サイズ: 192×240×20mm ●重量: 155g
- 商品サイズ: 181×235×7mm
- 材質: スライダー付ポーチ/PVC
- カートンサイズ: 371×488×261mm ●カートン重量: 15kg
- 包装形態: 袋入り ●JANコード: 4571100809351
- 原産国: 日本・中国 ●H80-S30-N15-L200

### セット内容

- スライダー付ポーチ ●緊急用ホイッスル
- ウェットティッシュ (10枚入) ●エイトバン (大小×各2)
- 不織布マスク (個包装) ●使い捨てカイロ
- 防災ハンドブック
- 2WAYフラットライト (テスト用コイン電池内蔵CR2032×2)



名入サイズ  
30×100mm

### 携帯エマージェンシーセット

品番: KSJ-1200A 価格: 1,200 (税抜)  
カートン入数: 80個 名入: 可

- 包装サイズ: 192×240×20mm ●重量: 188g
- 商品サイズ: 181×235×7mm
- 材質: スライダー付ポーチ/PVC
- カートンサイズ: 351×488×386mm ●カートン重量: 17.5kg
- 包装形態: 袋入り ●JANコード: 4571100809344
- 原産国: 日本・中国 ●H80-S30-N15-L200

### セット内容

- スライダー付ポーチ ●緊急用ホイッスル
- ウェットティッシュ (10枚入) ●エイトバン (大小×各2)
- ポケットティッシュ (10W) ●緊急携帯トイレ1P (1回用)
- 不織布マスク (個包装) ●使い捨てカイロ
- 防災ハンドブック

## 災害に備える為の常備携帯用セット 携帯しやすいチャックケース入り

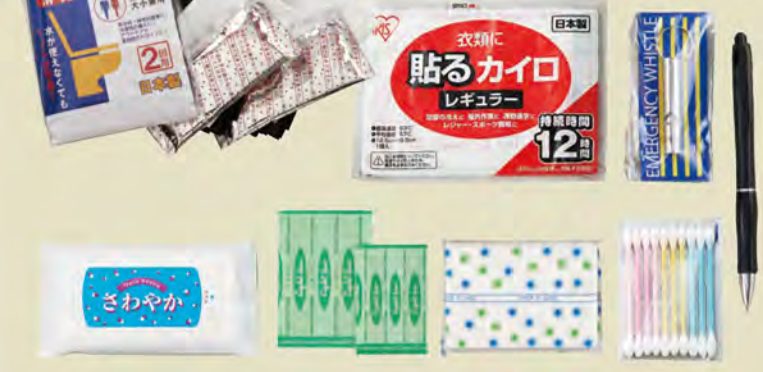

名入サイズ  
10×100mm



コンパクトに収納!

**携帯エマージェンシーセット**  
品番: KEM-1200 価格: 1,200 (税抜)  
カートン入数: 80個 名入: 可  
●包装サイズ: 160×231×20mm ●重量: 212g  
●材質: チャック袋/OPCP ●カートンサイズ: 460×645×230mm  
●カートン重量: 17.8kg ●包装形態: チャック付ビニール袋入り  
●JAN: 4571100809337 ●原産国: 日本・中国・タイ ●H80-S15-N15-L400

**セット内容**  
●防災ハンドブック ●ウェットティッシュ(10枚入) ●ポケットティッシュ(10W)  
●緊急用ホイッスル ●使い捨てカイロ ●エイトバン(大小各2)  
●綿棒10P ●緊急携帯トイレ2P(2回用) ●ボールペン ●IDカード台紙



**携帯エマージェンシーセット**  
品番: KEM-1000 価格: 1,000 (税抜)  
カートン入数: 100個 名入: 可  
●包装サイズ: 160×231×25mm ●重量: 170g  
●材質: チャック袋/OPCP  
●カートンサイズ: 480×800×205mm ●カートン重量: 19.5kg  
●包装形態: チャック付ビニール袋入り  
●JAN: 4571100809320 ●原産国: 日本・中国  
●H80-S15-N15-L400



コンパクトに収納!

**セット内容**  
●防災ハンドブック ●ウェットティッシュ(10枚入)  
●ポケットティッシュ(10W) ●緊急用ホイッスル  
●使い捨てカイロ ●エイトバン(大小各2)  
●圧縮おしぼり4P ●緊急携帯トイレ1P(1回用)  
●IDカード台紙



**携帯エマージェンシーセット**  
品番: KEM-800 価格: 800 (税抜)  
カートン入数: 120個 名入: 可  
●包装サイズ: 160×231×20mm ●重量: 120g  
●材質: チャック袋/OPCP  
●カートンサイズ: 481×488×271mm ●カートン重量: 17kg  
●包装形態: チャック付ビニール袋入り  
●JAN: 4571100809313 ●原産国: 日本・中国  
●H80-S15-N15-L400



コンパクトに収納!

**セット内容**  
●防災ハンドブック ●ウェットティッシュ(10枚入)  
●ポケットティッシュ(10W) ●緊急用ホイッスル  
●エイトバン(大小各2) ●緊急携帯トイレ1P(1回用)  
●IDカード台紙



**携帯エマージェンシーセット**  
品番: KEM-600 価格: 600 (税抜)  
カートン入数: 160個 名入: 可  
●包装サイズ: 160×231×14mm ●重量: 105g  
●材質: チャック袋/OPCP  
●カートンサイズ: 495×665×230mm ●カートン重量: 19kg  
●包装形態: チャック付ビニール袋入り  
●JAN: 4571100809306 ●原産国: 日本・中国  
●H80-S15-N15-L400



コンパクトに収納!

**セット内容**  
●防災ハンドブック ●ウェットティッシュ(10枚入)  
●ポケットティッシュ(10W)  
●緊急携帯トイレ1P(1回用) ●IDカード台紙

## 安心して旅行を楽しむ 必須アイテムです。



**ウイルス対策トラベルセット**  
品番: MVT-18SDA 価格: 1,800 (税抜)  
カートン入数: 60個 名入: 可  
●包装サイズ: 150×220×40mm ●重量: 235g  
●商品サイズ: 130×220×30mm  
●材質: マスクポケット付き収納ポーチ/PVC  
●カートンサイズ: 425×440×325mm ●カートン重量: 16.5kg  
●包装形態: 袋入り ●JANコード: 4571100809429  
●原産国: 日本・中国 ●H80-S30-N15-L200

**セット内容**  
●マスクポケット付き収納ポーチ ●不織布マスク(個包装)×2  
●アルコール除菌ジェル(1.5ml)×2  
●アルコール除菌ウェットティッシュ(10枚入)  
●マウスウォッシュ(10ml) ●熱冷却シート(2枚入)  
●使い捨てカイロ ●首枕 ●アイマスク ●耳栓

名入サイズ  
20×60mm



**ウイルス対策トラベルセット**  
品番: MVT-15SDA 価格: 1,500 (税抜)  
カートン入数: 80個 名入: 可  
●包装サイズ: 150×220×35mm ●重量: 165g  
●商品サイズ: 130×220×30mm  
●材質: マスクポケット付き収納ポーチ/PVC  
●カートンサイズ: 500×555×295mm ●カートン重量: 15.5kg  
●包装形態: 袋入り ●JANコード: 4571100809436  
●原産国: 日本・中国 ●H80-S30-N15-L200

**セット内容**  
●マスクポケット付き収納ポーチ ●不織布マスク(個包装)×2  
●アルコール除菌ジェル(1.5ml)×2  
●アルコール除菌ウェットティッシュ(10枚入)  
●マウスウォッシュ(10ml) ●首枕 ●アイマスク ●耳栓

名入サイズ  
20×60mm

スライダーケースに感染症予防アイテムをセットした携帯用ウイルス対策セット。



背面マスクポケット付き  
一時的に外したマスクを  
保管できます。

名入サイズ  
20×60mm

マスクポケット付き・ウイルス対策セット

品番: VTS-120 価格: 1,300 (税抜)  
カートン入数: 100個 名入: 可  
●包装サイズ: 140×220×20mm ●重量: 129g  
●商品サイズ: 130×220×7mm  
●材質: マスクポケット付き収納ポーチ/PVC  
●カートンサイズ: 225×695×325mm  
●カートン重量: 14.5kg ●包装形態: 袋入り  
●JAN: 4571100808835 ●原産国: 日本・中国・タイ  
●H80-S30-N15-L200

セット内容

●マスクポケット付き収納ポーチ ●不織布マスク(個包装)×3  
●アルコール除菌ジェル(1.5ml)×3  
●アルコール除菌ウェットティッシュ(10枚入)  
●マウスウォッシュ(10ml)×3 ●エイトバン(大小×各2) ●綿棒10P

マスクポケット付き・ウイルス対策セット

品番: VTS-85 価格: 900 (税抜)  
カートン入数: 120個 名入: 可  
●包装サイズ: 140×220×15mm ●重量: 96g  
●商品サイズ: 130×220×7mm  
●材質: マスクポケット付き収納ポーチ/PVC  
●色柄: ブルー・ピンク(指定可)  
●カートンサイズ: 440×468×290mm  
●カートン重量: 12.5kg ●包装形態: 袋入り  
●JAN: 4571100808286 ●原産国: 日本・中国  
●H80-S30-N15-L200

セット内容

●マスクポケット付き収納ポーチ ●不織布マスク(個包装)×3  
●アルコール除菌ジェル(1.5ml)×3  
●アルコール除菌ウェットティッシュ(10枚入)

2つのケースを使い分けて使用中のマスクの保管！  
予備マスクの収納！



マスクケース2枚組(スライダー+チャック袋)

品番: MSK-38TB 価格: 380 (税抜)  
カートン入数: 300個 名入: 可  
●包装サイズ: 130×215×7mm ●重量: 30g  
●商品サイズ: チャック袋/122×211×1mm、スライダー/122×211×7mm  
●材質: PVC ●包装形態: 袋入り ●JAN: 4571100808347  
●原産国: 日本 ●H80-S60-N15-L100

セット内容

●マスクケース(チャック袋) ●マスクケース(スライダー)

雑菌の付着や型崩れ防止に！  
薄くて携帯に便利！



マスクケース(スライダー)

品番: MSK-22TC 価格: 220 (税抜)  
カートン入数: 300個 名入: 可  
●包装サイズ: 130×215×7mm ●重量: 17g  
●商品サイズ: 122×211×7mm ●材質: PVC  
●内容: 本体 ●包装形態: 袋入り  
●JAN: 4571100808330 ●原産国: 日本  
●H80-S30-N15-L200

マスクケース(チャック袋)

品番: MSK-185BS 価格: 185 (税抜)  
カートン入数: 300個 名入: 可  
●包装サイズ: 130×215×1mm ●重量: 15g  
●商品サイズ: 122×211×1mm ●材質: PVC  
●内容: 本体 ●包装形態: 袋入り  
●JAN: 4571100808323 ●原産国: 日本  
●H80-S30-N15-L200



バッグに入れてもかさばらない常備しやすいセットです。

断水時に最低限、身の回りを清潔に保つための  
衛生用品のセットです。

災害が発生すると普段できていた歯を磨く、頭を洗う、手や指・体を清潔にするなど、  
当たり前だったことが出来なくなります。  
非常時に本当に欲しかったセットです。



シャンプー手袋  
水がなくても頭髪を清潔に保ちます。



ペーパー歯磨き  
指だけで簡単に口ケアが可能です。



名入サイズ  
30×100mm

災害断水時・衛生セット

品番: SDJ-25VX 価格: 2,500 (税抜)  
カートン入数: 40個 名入: 可  
●包装サイズ: 192×240×30mm ●重量: 305g  
●商品サイズ: 181×235×7mm  
●材質: スライダー付ポーチ/PVC  
●カートンサイズ: 371×475×286mm  
●カートン重量: 15kg ●包装形態: 袋入り  
●JANコード: 4571100809276 ●原産国: 日本  
●H80-S30-N15-L200

セット内容

●スライダー付ポーチ ●シャンプー手袋  
●ペーパー歯磨き×3 ●長期保存用ポディタオル  
●緊急携帯トイレ1P(1回用)  
●ウェットティッシュ(20枚入) ●ポケットティッシュ(10W)  
●アルコール除菌ジェル(1.5ml)×3  
●マウスウォッシュ(10ml)×2



災害断水時・衛生セット

品番: SDJ-20TX 価格: 2,000 (税抜)  
カートン入数: 60個 名入: 可  
●包装サイズ: 192×240×25mm ●重量: 240g  
●商品サイズ: 181×235×7mm  
●材質: スライダー付ポーチ/PVC  
●カートンサイズ: 500×555×295mm  
●カートン重量: 17kg ●包装形態: 袋入り  
●JANコード: 4571100809283 ●原産国: 日本  
●H80-S30-N15-L200

セット内容

●スライダー付ポーチ ●シャンプー手袋  
●ペーパー歯磨き×3 ●長期保存用ポディタオル  
●緊急携帯トイレ1P(1回用)  
●ウェットティッシュ(10枚入)  
●ポケットティッシュ(10W)



### 3Power・4Way! 3電源で4機能を持った防災用ライト!

災害に強い  
**ワイドFM  
対応**

#### 内蔵バッテリー&乾電池が併用できます

どうしても保管したまま年数を経過してしまう非常時防災用品。いざという時に蓄電が不十分でも乾電池対応で即、使用可能! 消耗品である内蔵蓄電池が、経年劣化により使えなくなっても、乾電池が使えるので長い年月使用していただけます。

単4乾電池 3本使用(別売)  
ダイナモ 充電対応  
ソーラー 充電対応

#### ダイナモエマージェンシーライト(3電源・4機能)

品番: DEL-50X 価格: 6,000(税抜) ●  
カートン入数: 40個 名入: 可  
●包装サイズ: 55×155×90mm ●重量: 282g  
●商品サイズ: 36×140×80mm ●材質: ABS樹脂  
●セット内容: 本体/単四乾電池3本使用(別売)、アタッチメント、接続コード  
●カートンサイズ: 309×320×382mm ●カートン重量: 12kg  
●包装形態: 化粧箱 ●JAN: 4571100808132 ●原産国: 中国  
●H60-P30-N15-L200

iPhoneはお手元のApple純正の充電用接続ケーブルをご使用ください。

iPhone  
5  
充電  
対応



名入サイズ  
10×30mm

電源	機能
<ul style="list-style-type: none"> <li>単四乾電池(3本)</li> <li>ダイナモ充電</li> <li>ソーラー充電</li> </ul>	<ul style="list-style-type: none"> <li>ライト</li> <li>ラジオ(AM-FM/ワイドFM対応)</li> <li>サイレン</li> <li>スマホ・携帯充電</li> </ul>

### 明るさ最大300ルーメン! 手提げ可能なLED高輝度ランタン。

明るさ最大300ルーメン  
※国内公的機関試験データ有

- 底にフックが収納されています。
- 吊り下げ用持ち手
- 消灯時はパイロットランプが点滅して暗い所でも場所が分かります。※パイロットランプは消灯しません。

※LED素子は個体差がある為、同じ品番の商品でも明るさや光色が異なる事があります。

名入サイズ 20×30mm

単1乾電池 3本使用(別売)

#### 300ルーメン・LEDランタン

品番: BL-35 価格: 3,500(税抜)  
カートン入数: 24個 名入: 可  
●包装サイズ: 90×97×195mm ●重量: 452g  
●商品サイズ: 86×86×184mm  
●材質: ABS樹脂, AS樹脂  
●内容: 本体/単一乾電池3本使用(別売)  
●カートンサイズ: 300×420×418mm  
●カートン重量: 12kg ●包装形態: 化粧箱  
●JAN: 4571100806152 ●原産国: 中国  
●H-60-P30-N15-L200

連続点灯時間 High 16~20時間(アルカリ電池)  
Low 38~42時間(使用時)  
※使用する環境や電池の種類等、条件の違いにより実際の点灯時間は前後することがあります。

### 高輝度COBライトがついて、ランタンやワークライトとしても役立つ三角停止板型ライトです。

COBライト 300 100 ルーメン

緊急用赤色灯

使用用途に合わせて3種類の点灯・点滅モードを使い分けられる緊急用赤色灯。

点灯 点滅(速) 点滅(遅)

名入サイズ 10×30mm

単3乾電池 3本使用(別売)

#### 三角停止板型 緊急COBライト

品番: KCL-20 価格: 2,000(税抜)  
カートン入数: 48個 名入: 可  
●包装サイズ: 178×192×55mm ●重量: 334g  
●商品サイズ: 170×188×48mm ●材質: HIPS  
●内容: ライト本体/単三乾電池3本使用(別売)  
●カートンサイズ: 455×605×371mm ●カートン重量: 17.5kg  
●包装形態: 化粧箱 ●JAN: 4571100808095  
●原産国: 中国 ●H60-P40-N15-L150

可動式のハンドルはスタンドとして使用可能。また手持ちライトとして、フックなどに吊り下げてランタンとしても使用できます。

### 災害時の情報収集は慌てやすい時だからこそ扱いやすい機器を!

災害に強い  
**ワイドFM  
対応**

- 聞きたい局(FM/AM)を選んだらスイッチを入れて聞きたい番組の周波数にあわせるだけ。
- 微調整が必要なチューニングを同調ランプがサポートします。目盛りが受信範囲にあれば、強い電波を受信して点灯します。
- 必要に応じてアンテナを伸ばして受信状態の良い方向に向けてと安定した放送を楽しめます。



FM/AMスイッチ  
ON/OFF・音量ダイヤル  
チューニングダイヤル

### シンプル操作で高齢者や子供にも扱いがカンタン

同調ランプでチューニングをサポート

単3乾電池 2本使用(別売)

名入サイズ 10×30mm

#### もって・カンタンRadio

品番: AFM-25PR 価格: 2,500(税抜)  
カートン入数: 40個 名入: 可  
●包装サイズ: 40×150×95mm ●重量: 173g  
●商品サイズ: 143×30×75mm ●材質: ABS樹脂  
●内容: 本体/単三乾電池2本使用(別売)、付属品/イヤホン(両耳タイプ)  
●カートンサイズ: 310×420×202mm ●カートン重量: 9kg  
●包装形態: 化粧箱 ●JAN: 4571100808866  
●原産国: 中国 ●H60-P30-N15-L200

### COB採用の伸縮2wayライト。 非常時だけでなく、アウトドアにも。

名入サイズ 7×22mm

単4乾電池 4本使用(別売)

#### COB伸縮2WAYライト

品番: LC-12 価格: 1,200(税抜)  
カートン入数: 80個 名入: 可  
●包装サイズ: 45×45×175mm ●重量: 120g  
●商品サイズ: 38×38×167mm ●材質: ABS樹脂  
●内容: ライト本体/単四乾電池4本使用(別売)  
●カートンサイズ: 368×398×250mm ●カートン重量: 11.5kg  
●包装形態: 化粧箱 ●JAN: 4571100806817  
●原産国: 中国 ●H-60-P30-N15-L200

マグネット付きでワークライトとしてもご使用いただけます。

伸ばしてCOBライトバーとして 短くしてLED懐中電灯として

名入サイズ 5×15mm

単4乾電池 3本使用(別売)

#### アルミ製強力9光ライト

品番: ML-680 価格: 600(税抜)  
カートン入数: 100個 名入: 可  
●包装サイズ: 45×108×34mm ●重量: 60g  
●商品サイズ: 27×27×95mm ●材質: アルミ  
●内容: ライト本体/単四乾電池3本使用(別売)  
●カートンサイズ: 240×258×240mm ●カートン重量: 8kg  
●包装形態: 化粧箱 ●JAN: 4571100801010  
●原産国: 中国 ●H60-P30-N15-L200

### 災害時の停電や急なスマホのバッテリー切れでも安心!

電池を交換すれば何度でも使用可能。

名入サイズ 20×35mm

単3乾電池 4本使用(別売)

#### モバイルチャージャー(乾電池式)

品番: BMC-12W 価格: 1,200(税抜) ●  
カートン入数: 80個 名入: 可  
●包装サイズ: 65×84×20mm ●重量: 50g  
●商品サイズ: 62×82×19mm  
●材質: 本体: ABS樹脂、電池カバー: ポリカーボネート  
●内容: 充電器本体: アルカリ単三乾電池4本使用(別売)  
●包装形態: 化粧箱入り ●JAN: 4571100809245  
●原産国: 中国 ●H60-P30-N15-L200

通電時にはインジケータが点灯。

USBポート(差込み部) USB TypeA

## 災害時に誰もが最初に直面する問題がトイレ。 不安を軽くする安心の一日用セット!

1日一人平均6回程度トイレに行くと言われてます。  
その目安の6回分をセットにしました。  
そのまま備蓄品としても、  
防災セットや持ち出し袋に入れて  
災害に備えておいても安心です。



### 緊急携帯トイレ1日用(6回分)

品番: TLS-12	価格: 1,300 (税抜)
カートン入数: 60個	名入: 可
<ul style="list-style-type: none"> <li>• 包装サイズ: 160×231×20mm</li> <li>• 重量: 278g</li> <li>• 材質: チャック袋/ポリプロピレン</li> <li>• セット内容: 汚物入×6、凝固剤×6、処理袋×3</li> <li>• カートンサイズ: 455×475×230mm</li> <li>• カートン重量: 19kg</li> <li>• 包装形態: チャック付OPP袋入り</li> <li>• JAN: 4571100807173</li> <li>• 原産国: 日本</li> <li>• H-80-S15-N15-L400</li> </ul>	

名入サイズ  
10×100mm

災害の断水時に、数時間でも一番困るのが「トイレ」。  
水が使えなくても、トイレが可能な緊急携帯トイレです。



### 緊急携帯トイレ2P(2回用)

品番: KW-2	価格: 450 (税抜)
カートン入数: 120個	名入: 可
<ul style="list-style-type: none"> <li>• 包装サイズ: 138×105×18mm</li> <li>• 重量: 92g</li> <li>• 材質: 汚物入・処理袋/ポリエチレン、凝固剤/高分子ポリマー・消臭剤・ウッドパウダー</li> <li>• セット内容: 汚物入×2、処理袋×2、凝固剤×2</li> <li>• カートンサイズ: 355×400×260mm</li> <li>• カートン重量: 13.5kg</li> <li>• 包装形態: 袋入り</li> <li>• JAN: 4571100803601</li> <li>• 原産国: 日本</li> <li>• H-80-S15-N15-L400</li> </ul>	

名入サイズ  
5×50mm

### 緊急携帯トイレ1P(1回用)

品番: KW-1	価格: 260 (税抜)
カートン入数: 250個	名入: 可
<ul style="list-style-type: none"> <li>• 包装サイズ: 138×105×12mm</li> <li>• 重量: 47g</li> <li>• 材質: 汚物入・処理袋/ポリエチレン、凝固剤/高分子ポリマー・消臭剤・ウッドパウダー</li> <li>• セット内容: 汚物入、処理袋、凝固剤</li> <li>• カートンサイズ: 355×400×260mm</li> <li>• カートン重量: 14kg</li> <li>• 包装形態: 袋入り</li> <li>• JAN: 4571100803595</li> <li>• 原産国: 日本</li> <li>• H-80-S15-N15-L400</li> </ul>	

名入サイズ  
5×50mm

## 携帯トイレに、ポケットティッシュと ウエットティッシュをセットしました。

水を使用しない携帯トイレに、間違いなく  
必要なポケットティッシュと、手が洗えないので  
衛生に配慮したウエットティッシュをセットしました。  
災害時だけではなく何かと役立つセットです。



### 緊急携帯トイレセット

品番: KWS-4	価格: 450 (税抜)
カートン入数: 160個	名入: 可
<ul style="list-style-type: none"> <li>• 包装サイズ: 154×102×30mm</li> <li>• 重量: 92g</li> <li>• 材質: 汚物入・処理袋/ポリエチレン、凝固剤/高分子ポリマー・消臭剤・ウッドパウダー</li> <li>• カートンサイズ: 500×550×290mm</li> <li>• カートン重量: 16kg</li> <li>• 包装形態: チャック袋入り</li> <li>• JAN: 4571100806084</li> <li>• 原産国: 日本</li> <li>• H-80-S15-N15-L400</li> </ul>	
<b>セット内容</b> ・トイレセット(汚物入、処理袋、凝固剤×各1) ・ポケットティッシュ(10W) ・ウエットティッシュ(10枚入)	

名入サイズ  
5×50mm

### 緊急携帯トイレの使い方



## 防災心得ハンドブック・IDカードが付いた 防災手帳です。



クリアポケットにはご自身の  
地域の防災マップや必要な  
資料を収納しておくのに便利。

防災ハンドブックは12ページの  
小冊子。  
防災心得・知識をカラーで解説。

名入サイズ  
20×50mm

### 防災手帳

品番: BH-500	価格: 500 (税抜)
カートン入数: 200個	名入: 可
<ul style="list-style-type: none"> <li>• 包装サイズ: 160×130×12mm</li> <li>• 重量: 75g</li> <li>• 商品サイズ: 155×115×12mm</li> <li>• 材質: PVC</li> <li>• セット内容: 本体ケース、防災ハンドブック、IDカード</li> <li>• カートンサイズ: 250×420×335mm</li> <li>• カートン重量: 17kg</li> <li>• 包装形態: 袋入り</li> <li>• JAN: 4571100805810</li> <li>• 原産国: 日本</li> <li>• H80-S30-N15-L200</li> </ul>	

## カサカサ音が少ない 静音タイプの エマージェンシー ブランケット



### 静音エマージェンシーブランケット

品番: SEB-5	価格: 550 (税抜)
カートン入数: 160個	名入: 不可
<ul style="list-style-type: none"> <li>• 包装サイズ: 135×105×20mm</li> <li>• 重量: 74g</li> <li>• 材質: アルミニウム、低密度ポリエチレン</li> <li>• 内容: 静音ブランケット</li> <li>• カートンサイズ: 250×420×335mm</li> <li>• カートン重量: 13kg</li> <li>• 包装形態: 袋入り</li> <li>• JAN: 4571100805995</li> <li>• 原産国: 中国</li> </ul>	



### 緊急用ホイッスル

品番: WS-150	価格: 160 (税抜)
カートン入数: 800個	名入: 可
<ul style="list-style-type: none"> <li>• 包装サイズ: 112×54×13mm</li> <li>• 重量: 12g</li> <li>• 商品サイズ: 12×12×62mm</li> <li>• 材質: アルミ</li> <li>• 内容: 緊急用ホイッスル</li> <li>• カートンサイズ: 355×400×260mm</li> <li>• カートン重量: 11kg</li> <li>• 包装形態: 袋入り</li> <li>• JAN: 4571100804639</li> <li>• 原産国: 中国</li> <li>• H-60-P30-N15-L200</li> </ul>	

## 火を使わず水を注ぐだけで食材を温められます。

## モーリアンヒートパック



### モーリアンヒートパック Lセット

品番: MHP-115L	価格: 1,200 (税抜)
カートン入数: 100個	名入: 不可
<ul style="list-style-type: none"> <li>• 包装サイズ: 300×270×10mm</li> <li>• 重量: 183g</li> <li>• 材質: 加熱袋/PET樹脂、発熱剤/アルミニウム</li> <li>• セット内容: 加熱袋L/295×270mm、発熱剤L/205×90mm×3</li> <li>• カートンサイズ: 285×605×360mm</li> <li>• カートン重量: 20kg</li> <li>• 包装形態: 袋入り</li> <li>• JAN: 4571100806008</li> <li>• 原産国: 日本</li> </ul>	

### モーリアンヒートパックセット

品番: MHP-860	価格: 900 (税抜)
カートン入数: 100個	名入: 不可
<ul style="list-style-type: none"> <li>• 包装サイズ: 280×240×10mm</li> <li>• 重量: 121g</li> <li>• 材質: 加熱袋/PET樹脂、発熱剤/アルミニウム</li> <li>• セット内容: 加熱袋M/280×230mm、発熱剤M/165×90mm×3</li> <li>• カートンサイズ: 310×485×280mm</li> <li>• カートン重量: 14kg</li> <li>• 包装形態: 袋入り</li> <li>• JAN: 4571100805865</li> <li>• 原産国: 日本</li> </ul>	

# 販促品

SALES PROMOTION GOODS

収納ケース類、ステーショナリー、キッチン小物…  
お客様に喜ばれる  
バラエティ豊かな販促グッズ。



大小さまざまなカード、書類が  
これ一冊にまとまります。



手触りも良く、独特の風合い。



名入サイズ  
20×50mm

・オレンジ

・パープル

おくすり  
手帳 保険証 診察券 フリー  
ポケット

### 保険証・おくすり手帳ケース

品番: HC-85 価格: 850 (税抜)

カートン入数: 140個入 名入: 可

- 包装サイズ: 170×126×8mm ●重量: 85g
- 商品サイズ: 162×120×7mm ●材質: PVC
- 内容: 本体/窓付きお薬手帳カバー、カードポケット×12、フリーポケット×6 ●色柄: パープル・オレンジ
- カートンサイズ: 263×565×177mm ●カートン重量: 13kg
- 包装形態: 袋入り ●JAN: 4571100808774
- 原産国: 日本 ●H80-S30-N15-L200

見やすく取り出しやすい  
保険証ケースの定番品!

名入サイズ  
20×50mm

保険証 診察券 フリー  
ポケット

### 保険証・カードケース

品番: HC-380 価格: 380 (税抜)

カートン入数: 200個入 名入: 可

- 包装サイズ: 143×130×10mm ●重量: 60g
- 商品サイズ: 140×115×9mm
- 材質: PVC、ポリプロピレン
- 内容: 本体/クリアポケット×4、カードポケット×8
- カートンサイズ: 315×378×267mm
- カートン重量: 15kg
- 包装形態: 袋入り ●JAN: 4571100802222
- 原産国: 日本 ●H-80-S30-N15-L200

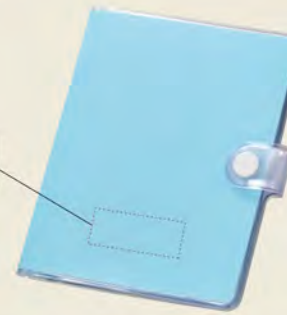

窓付きで中身が分かるお薬手帳カバー  
大きめサイズの保険証も収納可能  
通院時の必需品です!

名入サイズ  
20×50mm

おくすり  
手帳 保険証 診察券 フリー  
ポケット

### お薬手帳カバー

品番: HC-50TC 価格: 500 (税抜)

カートン入数: 200個入 名入: 可

- 包装サイズ: 170×119×7mm ●重量: 68g
- 商品サイズ: 162×110×6mm ●材質: PVC
- 内容: 本体/窓付きカバー、カードポケット×6、フリーポケット×3
- カートンサイズ: 255×500×183mm
- カートン重量: 15kg
- 包装形態: 袋入り ●JAN: 4571100808194
- 原産国: 日本 ●H80-S30-N15-L200



おくすり手帳や保険証、常備薬・小物に年金手帳まで収納!  
通帳やカードもまとめられる  
驚異的な収納能力!

名入サイズ  
20×50mm

おくすり  
手帳 保険証 診察券 ぐすり  
入れ 通帳  
キャッシュ  
カード クレジット  
カード 年金  
手帳 クーポン  
ポイント  
カード フリー  
ポケット

### 医事管理ファイル

品番: AD-15FG 価格: 1,500 (税抜)

カートン入数: 100個入 名入: 可

- 包装サイズ: 135×165×18mm ●重量: 148g
- 商品サイズ: 160×127×20mm ●材質: PVC
- 内容: 本体/カードポケット×12、通帳ポケット×8、くすり小物ケース、フリーポケット×10
- カートンサイズ: 250×420×335mm ●カートン重量: 18.5kg
- 包装形態: 白箱 ●JAN: 4571100808200
- 原産国: 日本 ●H80-S30-N15-L200

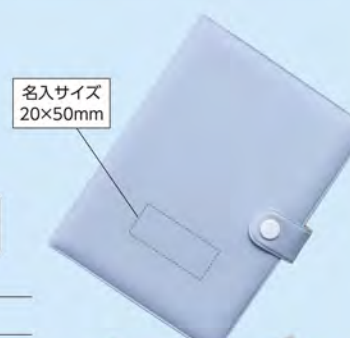



大切な証明書も通帳やカード、  
保険証・診察券も  
ひとまとめ！

名入サイズ  
20×50mm



- 年金手帳
- 通帳
- キャッシュカード
- おくすり手帳
- 保険証
- 診察券
- フリーポケット

年金マルチケース

品番: NK-10N 価格: 1,000 (税抜)

カートン入数: 100個入 名入: 可

- 包装サイズ: 135×165×18mm ●重量: 115g
- 商品サイズ: 125×160×17mm ●材質: PVC
- 内容: 本体/カードポケット×4、フリーポケット×8
- カートンサイズ: 250×420×335mm ●カートン重量: 13.5kg
- 包装形態: 袋入り ●JAN: 4571100806633
- 原産国: 日本 ●H80-S30-N15-L200

大切な証明書  
だからこそ  
整理整頓を。

名入サイズ  
20×50mm



- 年金手帳
- おくすり手帳
- 保険証
- 診察券
- ポイントカード
- フリーポケット

年金手帳ケース

品番: PC-580 価格: 500 (税抜)

カートン入数: 200個入 名入: 可

- 包装サイズ: 160×130×12mm ●重量: 73g ●商品サイズ: 155×115×12mm
- 材質: PVC ●内容: 本体 ●カートンサイズ: 250×420×335mm ●カートン重量: 16.5kg
- 包装形態: 袋入り ●JAN: 4571100804110 ●原産国: 日本 ●H80-S30-N15-L200

ポケットタイプのポイントカードケース。  
小さくても収納枚数はハンパネ!

名入サイズ  
20×30mm

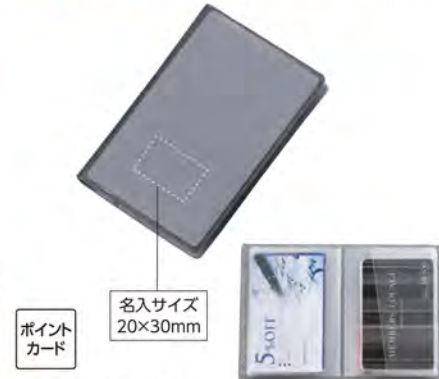

ポイント  
カード

ポイントカードケース

品番: PKC-4 価格: 380 (税抜)

カートン入数: 200個入 名入: 可

- 包装サイズ: 100×114×13mm ●重量: 54g
- 商品サイズ: 107×75×12mm ●材質: PVC
- 内容: 本体/カードポケット×16 (カード収納枚数18枚)
- カートンサイズ: 272×397×217mm ●カートン重量: 13kg
- 包装形態: 袋入り ●JAN: 4571100805278
- 原産国: 日本 ●H80-S30-N15-L200

通帳・カードをまとめて整理！  
見やすく収納できる  
通帳ケースです。

名入サイズ  
20×30mm



- 通帳
- キャッシュカード
- クレジットカード

通帳ケース

品番: PS-5 価格: 500 (税抜)

カートン入数: 200個入 名入: 可

- 包装サイズ: 165×130×15mm ●重量: 81g
- 商品サイズ: 160×105×12mm ●材質: PVC
- 内容: 本体/カードポケット×8、通帳ポケット×4
- カートンサイズ: 492×482×178mm ●カートン重量: 18kg
- 包装形態: 袋入り ●JAN: 4571100806077
- 原産国: 日本 ●H80-S30-N15-L200

とにかくコンパクトなケースを選ぶなら、こちらを。

名入サイズ  
30×50mm

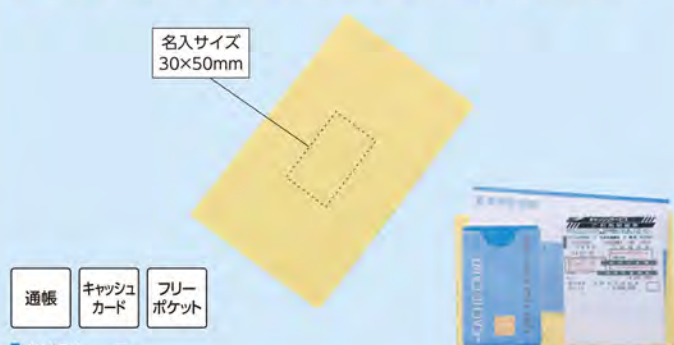

- 通帳
- キャッシュカード
- フリーポケット

通帳ケース

品番: PS-15 価格: 150 (税抜)

カートン入数: 500個入 名入: 可

- 包装サイズ: 155×105×11mm ●重量: 16g
- 商品サイズ: 154×97×11mm ●材質: PVC
- 内容: 本体/フリーポケット、カードポケット、通帳ポケット
- 包装形態: 袋入り ●JAN: 4571100806862
- 原産国: 日本 ●H80-S30-N15-L200

リングノートや手帳にペンケースを装着！  
携帯に便利です。

名入サイズ  
15×60mm



ペンケース裏側

名入サイズ  
15×60mm

ベルト付きペンケースセット

品番: BP-55 価格: 650 (税抜)

カートン入数: 150個入 名入: 可

- 包装サイズ: 60×198×14mm ●重量: 45g
- 商品サイズ: 48×195×10mm ●材質: ペンケース/コットン
- カートンサイズ: 243×400×260mm ●カートン重量: 9kg
- 包装形態: 袋入り ●JAN: 4571100806626
- 原産国: 中国 ●H80-S35-N15-L200

セット内容

- ベルト付きペンケース ●ボールペン ●シャープペン ●消しゴム

ペンケースと筆記具などのセットです。

名入サイズ  
20×50mm



STコンビ

品番: BST-5 価格: 500 (税抜)

カートン入数: 200個入 名入: 可

- 包装サイズ: 86×197×17mm ●重量: 53g
- 商品サイズ: 87×195×10mm ●材質: ペンケース/ポリエステル
- カートンサイズ: 440×468×290mm ●カートン重量: 12kg
- 包装形態: 袋入り ●JAN: 4571100808682
- 原産国: 中国 ●H80-S35-N15-L200

セット内容

- ペンケース ●ボールペン ●シャープペン ●マーカー(赤) ●マーカー(黄) ●消しゴム

直径90mmのワイドレンズ搭載！  
フチ無しで見やすいライト付きルーペ。

名入サイズ  
6×30mm



LEDライト2個付き

単3乾電池  
2本使用(別売)

小レンズは約4倍率

倍率: 約2倍

ライト付きルーペ

品番: LLP-10H 価格: 1,300 (税抜)

カートン入数: 100個入 名入: 可

- 包装サイズ: 96×232×24mm ●重量: 104g ●商品サイズ: 225×90×22mm
- 材質: ABS、アクリル ●内容: 本体/単3乾電池2本使用(別売)
- カートンサイズ: 485×655×216mm ●カートン重量: 17kg ●包装形態: 化粧箱
- JAN: 4571100807814 ●原産国: 中国 ●H60-P20-N15-L300

夜道の事故防止や、犯罪防止、安全対策に役立つ反射素材のアイテムです。



名入サイズ  
5×50mm

安全反射リストバンド(イエロー/ピンク)

品番: W-150 価格: 160 (税抜)

カートン入数: 500個入 名入: 可

- 包装サイズ: 35×45×44mm ●重量: 20g
- 商品サイズ: 30×300×3mm ●材質: PVC、スチール
- 内容: 本体(イエロー/ピンク)
- カートンサイズ: 375×480×251mm ●カートン重量: 12kg
- 包装形態: 化粧箱 ●JAN: 4571100801065
- 原産国: 中国 ●H60-P20-N15-L300



名入サイズ  
10×30mm

反射マスコット(丸型/ハート型)

品番: W-80K 価格: 110 (税抜)

カートン入数: 1000個入 名入: 可

- 包装サイズ: 72×80×6mm ●重量: 8g
- 商品サイズ: 60×64×5mm ●材質: PVC、スチール
- 内容: 本体(丸型/イエロー/ハート型: レッド)
- カートンサイズ: 440×468×290mm ●カートン重量: 10kg
- 包装形態: 袋入り ●JAN: 4571100803243
- 原産国: 中国 ●H60-P20-N15-L300



名入サイズ  
12×40mm

バラエティ反射シール

品番: HS-85 価格: 120 (税抜)

カートン入数: 1000個入 名入: 可

- 包装サイズ: 88×132×11mm ●重量: 8g
- 商品サイズ: 84×132×0.6mm ●材質: PVC
- 内容: 反射シールシート
- カートンサイズ: 183×420×145mm ●カートン重量: 10kg
- 包装形態: 袋入り ●JAN: 4571100802017
- 原産国: 中国 ●H60-P20-N15-L300

## 折りたたみ式で携帯できるバッグ置き！ バッグを床に直置きしなくて済むので 底面が汚れません。

使用後の汚れが付いた本体も、収納ケース付きだからバッグの中に戻しても大丈夫。  
飲食店や電車の中など様々なシーンで  
ご活用頂けます。



折りたたみ時



収納ケース

名入サイズ  
30×60mm

### 携帯用バッグラック

品番: HBT-55 価格: 680 (税抜)  
カートン入数: 180個入 名入: 可  
●包装サイズ: 140×280×30mm ●重量: 122g  
●商品サイズ: 150×450×80mm ●材質: 本体・収納ポーチ/不織布  
●カートンサイズ: 587×572×452mm ●カートン重量: 24.5kg  
●包装形態: 袋入り ●JAN: 4571100807845  
●原産国: 中国 ●H-80-S60-N15-L100

### セット内容

●バッグラック本体 ●収納ポーチ  
※実用新案登録商品 ※意匠登録商品

使用時



Portable Bag rack  
携帯用・バッグラック

### 収納方法

- 最初に短い辺を内側に折り込みます。(底についての底面も内側に折り込まれます。)
- 長い辺を折りたたみ収納サイズです。
- 画像のような状態で付属の収納袋に入れてください。
- 袋に入れたらストッパーで口を絞ればバッグに入れても内部を汚すことはありません。

### モバイル小物をスッキリ収納！

バッグの中で絡まったりするケーブルや迷子になりがちなACアダプターをひとまとめ。かさ張らないスリム・コンパクト仕様！



ケーブル×2本、モバイルバッテリー、ACアダプターが収納できます。  
充電ケーブル ACアダプター モバイルバッテリー



5つのスリットにケーブルを通せるので、ポーチにバッテリーを入れたまま充電することが可能です。

### モバイルアクセサリポーチ

品番: BC-45 価格: 450 (税抜)  
カートン入数: 200個入 名入: 可  
●包装サイズ: 140×204×7mm ●重量: 29g  
●商品サイズ: 120×200×20mm ●材質: PVC  
●内容: 本体 ●カートンサイズ: 243×328×165mm  
●カートン重量: 7kg ●包装形態: 袋入り  
●JAN: 4571100806046 ●原産国: 日本  
●H80-S30-N15-L200

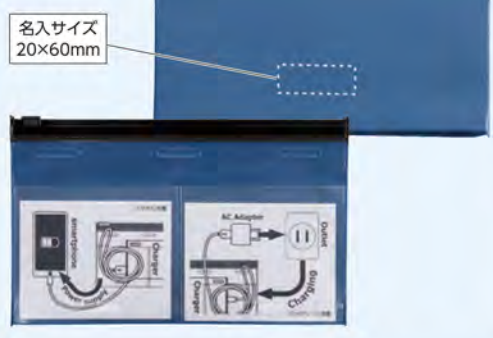

## 旅のおともに。 疲労低減に役立つ グッズです。



目せんはケース入りなので携帯に便利！



トラベルセット  
品番: TV-15NS 価格: 1,500 (税抜)  
カートン入数: 80個入 名入: 可  
●包装サイズ: 192×240×35mm ●重量: 185g ●商品サイズ: 181×235×7mm  
●材質: スライダー付収納ポーチ/PVC ●包装形態: 袋入り ●JANコード: 4571100809450  
●原産国: 日本・中国・タイ ●H80-S30-N15-L200

セット内容  
●スライダー付収納ポーチ  
●首枕 ●アイマスク ●耳栓  
●スリッパ ●携帯お薬・小物袋  
●エイトパン(大小×各2)  
●綿棒10P ●ソーイングセット  
●ウェットティッシュ(10枚入)  
●マウスウォッシュ(10ml)

名入サイズ  
30×100mm



トラベルセット  
品番: TV-13S 価格: 1,300 (税抜)  
カートン入数: 120個入 名入: 可  
●包装サイズ: 192×240×30mm ●重量: 145g ●商品サイズ: 181×235×7mm  
●材質: スライダー付収納ポーチ/PVC ●カートンサイズ: 740×710×310mm  
●カートン重量: 17kg ●包装形態: 袋入り ●JANコード: 4571100809443  
●原産国: 日本・中国・タイ ●H80-S30-N15-L200

セット内容  
●スライダー付収納ポーチ  
●首枕 ●アイマスク ●耳栓  
●スリッパ ●携帯お薬・小物袋  
●エイトパン(大小×各2)  
●綿棒10P ●ソーイングセット

名入サイズ  
30×100mm



トラベル4点セット  
品番: TV-58 価格: 730 (税抜)  
カートン入数: 180個入 名入: 可  
●包装サイズ: 130×198×50mm ●重量: 105g  
●材質: 首枕/PVC、アイマスク/ポリエステル、耳栓/弾性ポリウレタン、スリッパ/EVA、ポリエステル  
●カートンサイズ: 605×620×430mm  
●カートン重量: 21kg ●包装形態: 袋入り  
●JAN: 4571100806718 ●原産国: 中国  
●H80-S35-N15-L200

セット内容  
●首枕 ●アイマスク ●耳栓 ●スリッパ

名入サイズ  
30×50mm



トラベルセット  
品番: TV-114X 価格: 1,100 (税抜)  
カートン入数: 100個入 名入: 可  
●包装サイズ: 192×240×30mm ●重量: 130g ●商品サイズ: 181×235×7mm  
●材質: スライダー付収納ポーチ/PVC ●包装形態: 袋入り ●JANコード: 4571100809467  
●原産国: 日本・中国 ●H80-S30-N15-L200

セット内容  
●スライダー付収納ポーチ  
●首枕 ●アイマスク  
●耳栓 ●スリッパ

名入サイズ  
30×100mm



トラベル3点セット  
品番: TV-4B 価格: 480 (税抜)  
カートン入数: 200個入 名入: 可  
●包装サイズ: 120×150×35mm ●重量: 64g  
●材質: 首枕/PVC、アイマスク/ポリエステル、耳栓/弾性ポリウレタン  
●カートンサイズ: 492×512×292mm ●カートン重量: 15kg  
●包装形態: 袋入り ●JAN: 4571100806725  
●原産国: 中国 ●H80-S35-N15-L200

セット内容  
●首枕 ●アイマスク ●耳栓

名入サイズ  
30×50mm

食材のチェックやレシピ、  
ちょっとしたメモにとっても便利!

### Magnet CHECK MEMO

冷蔵庫に貼って使えば、食材を確認しながら片手でメモ&チェックそのまま片手でカットしてすぐに買い物へ。買い忘れや、重ね買いを防げます。電話で聞いた気になることも、テレビで見た美味しそうレシピもみんなまとめてチェックメモ!

名入サイズ  
10×50mm

マグネットだから  
いろんな  
ところに  
ピタッ!



玄関にも



強力マグネットプレートで  
スチール面にピタッ!  
両手が空いていなくても  
メモができて片手でカット



表紙はミシン目入りで切り離しが  
ラクラク



ペンホルダー付きでお気に入りの筆記具をセットできます。

#### マグネットチェックメモ

品番: MGC-38	価格: 600 (税抜)
カートン入数: 140個入	名入: 可
●包装サイズ: 190×137×10mm ●重量: 165g	
●商品サイズ: 185×106×3mm	
●材質: マグネットシート/PVC ●内容: メモ帳、マグネットシート	
●カートンサイズ: 394×590×180mm ●カートン重量: 25kg	
●包装形態: 袋入り ●JAN: 4571100807821	
●原産国: 中国 ●H-80-S30-N15-L200	

※プレートとメモは取り外せます。メモを使い切っても市販のメモが使えます。(対応サイズ95×150mm以下)  
※枚数の多い重いメモはプレートごと落下する危険がありますのでご注意ください。 ※実用新案登録商品 ※意匠登録商品

キッチンで! オフィスで! 大活躍!  
ちょっと大きめ無敵の肉球  
強力マグネット!



名入サイズ  
6×20mm

冷蔵庫等スチール面に  
貼り付けて食材のチェックや  
家族への伝言に。



#### 肉球マグネット

品番: PM-2	価格: 220 (税抜)
カートン入数: 600個入	名入: 可
●包装サイズ: 67×56×8mm ●重量: 15g	
●商品サイズ: 50×50×7mm	
●材質: 本体/PVC、磁石/フェライト磁石	
●内容: 肉球マグネット ●カートンサイズ: 250×375×195mm	
●カートン重量: 11kg ●包装形態: 袋入り	
●JAN: 4571100806893 ●原産国: 中国	
●H60-P25-N15-L300	

天然素材だから人にも環境にも優しい



名入サイズ  
10×35mm

#### 圧縮おしぼり ふくら〜む4P

品番: ECO-4	価格: 100 (税抜)
カートン入数: 1000個入	名入: 可
●包装サイズ: 54×54×8mm ●重量: 14g	
●商品サイズ: 25×25×6mm ●材質: 天然パルプ	
●内容: 圧縮おしぼり×4	
●カートンサイズ: 242×605×262mm	
●カートン重量: 16kg ●包装形態: 化粧箱	
●JAN: 4571100801096 ●原産国: 中国	
●H80-S15-N15-L400	

1 少し深さのあるお皿に  
乗せます。



2 水をかけます。



3 しばらくすると  
膨らんでいきます。



4 ここまで膨らんだら完成!



名入サイズ  
10×55mm

#### 圧縮おしぼり ふくら〜む6P

品番: ECO-6	価格: 120 (税抜)
カートン入数: 1000個入	名入: 可
●包装サイズ: 54×79×8mm ●重量: 22g	
●商品サイズ: 25×25×6mm ●材質: 天然パルプ	
●内容: 圧縮おしぼり×6	
●カートンサイズ: 259×605×355mm	
●カートン重量: 21kg ●包装形態: 化粧箱	
●JAN: 4571100801102 ●原産国: 中国	
●H80-S15-N15-L400	

# メイクブラシ

COSME BRUSHES

本格的な化粧筆から洗顔・携帯用ブラシまで  
ほんの少し日常を艶やかに  
いつものメイクをワンランクアップ。



時を越えて受け継がれた、筆司の技。

厳選された原毛は毛先をカットすることなく自然のままの  
柔らかい先細りの毛先を丁寧に揃えて形を整え、卓越した伝統技法のもと、  
一本一本丹精込めた手仕事で極上の優しい肌触りをもったメイクブラシへと生まれ変わります。  
通常、機械生産のブラシでは、原毛の根元を揃えバラバラな穂先をカットして形を整えています。  
機械で大量生産されたものは安価でお求めやすいメリットもありますが、機械でカットされた毛先は  
日々あなたの肌を強く刺激しています。  
姿形が似ていてもその肌触りの違いは一目瞭然、全くの別物です。  
一度ご自身の肌に「熊野化粧筆」の感触を感じていただければ、ご納得いただけると思います。

熊野筆

熊野化粧筆セット 筆の心

品番: KFi-508KKB 価格: 50,000 (税抜) ●  
 カートン入数: 4個入  
 ●包装サイズ: 231×150×48mm ●重量: 368g  
 ●材質: フェイスブラシ・チークブラシ・シェーディングブラシ・アイシャドウブラシ(大)・アイシャドウブラシ(小)/山羊毛、アイブローブラシ・シャドウライナーブラシ/PBT、ブラシ&コム/馬毛、ブラシ専用ケース/牛革  
 ●包装形態: 桐箱(天然木) ●JANコード: 4571100808972 ●原産国: 日本

セット内容  
 ①フェイスブラシ  
 ②シェーディングブラシ  
 ③チークブラシ  
 ④ブラシ&コム  
 ⑤アイシャドウブラシ(大)  
 ⑥アイシャドウブラシ(小)  
 ⑦シャドウライナーブラシ  
 ⑧アイブローブラシ  
 ●ブラシ専用ケース  
 ●桐製ケース



高級感溢れる天然木桐箱入り



熊野化粧筆セット 筆の心

品番: KFi-307KKB 価格: 30,000 (税抜) ●  
 カートン入数: 8個入  
 ●包装サイズ: 120×205×35mm ●重量: 160g  
 ●材質: フェイスブラシ/山羊毛・灰リス、チークブラシ・アイシャドウブラシ(大)・アイシャドウブラシ(小)/山羊毛、アイブローブラシ・リップブラシ/PBT、ブラシ&コム/馬毛、ブラシ専用ケース/PU  
 ●カートンサイズ: 227×257×165mm ●カートン重量: 1.5kg  
 ●包装形態: E段無地箱 ●JANコード: 4571100808941 ●原産国: 日本

セット内容  
 ①フェイスブラシ  
 ②チークブラシ  
 ③ブラシ&コム  
 ④アイシャドウブラシ(大)  
 ⑤アイシャドウブラシ(小)  
 ⑥リップブラシ  
 ⑦アイブローブラシ  
 ●ブラシ専用ケース (ケースのみ中国製)



熊野化粧筆セット 筆の心

品番: KFi-258KK 価格: 25,000 (税抜) ●  
 カートン入数: 8個入  
 ●包装サイズ: 120×205×35mm ●重量: 166g  
 ●材質: フェイスブラシ・チークブラシ・アイシャドウブラシ(大)・アイシャドウブラシ(小)/山羊毛、シャドウライナーブラシ・アイブローブラシ・リップブラシ/PBT、ブラシ&コム/馬毛、ブラシ専用ケース/PU  
 ●カートンサイズ: 227×257×165mm  
 ●カートン重量: 1.5kg ●包装形態: E段無地箱  
 ●JAN: 4571100807654 ●原産国: 日本

セット内容  
 ①フェイスブラシ  
 ②チークブラシ  
 ③ブラシ&コム  
 ④アイシャドウブラシ(大)  
 ⑤アイシャドウブラシ(小)  
 ⑥アイブローブラシ  
 ⑦シャドウライナーブラシ  
 ⑧リップブラシ  
 ●ブラシ専用ケース(ケースのみ中国製)



熊野化粧筆セット 筆の心

品番: KFi-K309FWB 価格: 30,000 (税抜) ●  
 カートン入数: 8個入  
 ●包装サイズ: 242×141×48mm ●重量: 324g  
 ●材質: 洗顔ブラシ/山羊毛・ナイロン、フェイスブラシ・チークブラシ・アイシャドウブラシ(大)・アイシャドウブラシ(小)/山羊毛、シャドウライナーブラシ・アイブローブラシ・リップブラシ/PBT、ブラシ&コム/馬毛、ブラシ専用ケース/PU  
 ●カートンサイズ: 258×308×227mm ●カートン重量: 1.8kg  
 ●包装形態: 桐箱(天然木) ●JANコード: 4571100808958 ●原産国: 日本

セット内容  
 ①洗顔ブラシ  
 ②フェイスブラシ  
 ③チークブラシ  
 ④ブラシ&コム  
 ⑤アイシャドウブラシ(大)  
 ⑥アイシャドウブラシ(小)  
 ⑦リップブラシ  
 ⑧シャドウライナーブラシ  
 ⑨アイブローブラシ  
 ●ブラシ専用ケース (ケースのみ中国製)  
 ●桐製ケース

高級感溢れる天然木桐箱入り



熊野化粧筆セット 筆の心

品番: KFi-206KK 価格: 20,000 (税抜) ●  
 カートン入数: 8個入  
 ●包装サイズ: 120×205×35mm ●重量: 158g  
 ●材質: フェイスブラシ・チークブラシ・アイシャドウブラシ/山羊毛、シャドウライナーブラシ・アイブローブラシ・リップブラシ/PBT、ブラシ専用ケース/PU  
 ●カートンサイズ: 227×257×165mm  
 ●カートン重量: 1.5kg ●包装形態: E段無地箱  
 ●JAN: 4571100807647 ●原産国: 日本

セット内容  
 ①フェイスブラシ  
 ②チークブラシ  
 ③アイシャドウブラシ  
 ④アイブローブラシ  
 ⑤シャドウライナーブラシ  
 ⑥リップブラシ  
 ●ブラシ専用ケース(ケースのみ中国製)



# 極上品質化粧筆

無駄のないフォルムが手になじんで持ちやすい。  
従来の厳選された原毛と新採用の高品質なPBT毛の  
絶妙な使用感を体感してください。



**熊野化粧筆セット 筆の心**  
品番: KFi-B124FCE 価格: 12,000 (税抜) ●  
カートン入数: 10個入  
●包装サイズ: 85×205×25mm ●重量: 74g  
●材質: フェイスブラシ・チークブラシ・  
アイシャドウブラシ/山羊毛、リップブラシ/PBT、  
ブラシ収納ポーチ/PVC  
●包装形態: 白箱 ●JAN: 4571100807982  
●原産国: 日本  
セット内容  
①リップブラシ ②フェイスブラシ ③チークブラシ  
④アイシャドウブラシ ●ブラシ収納ポーチ



**熊野化粧筆 筆の心 フェイスブラシ**  
品番: KFi-10K 価格: 10,000 (税抜) ●  
カートン入数: 8個入  
●包装サイズ: 79×205×27mm ●重量: 78g ●材質: 山羊毛 ●内容: フェイスブラシ  
●包装形態: 無地箱 ●JAN: 4571100801379 ●原産国: 日本



**熊野化粧筆セット 筆の心**  
品番: KFi-B70CEL 価格: 7,000 (税抜) ●  
カートン入数: 20個入  
●包装サイズ: 63×153×27mm ●重量: 37g  
●材質: チークブラシ・アイシャドウブラシ/山羊毛、リップブラシ/PBT  
●カートンサイズ: 160×257×170mm ●カートン重量: 886g  
●包装形態: 白箱 ●JAN: 4571100807975 ●原産国: 日本  
セット内容  
①リップブラシ  
②チークブラシ  
③アイシャドウブラシ



**熊野化粧筆 筆の心 きのこブラシ**  
品番: KFi-K75WF 価格: 7,500 (税抜) ●  
カートン入数: 20個入  
●包装サイズ: 32×32×76mm ●重量: 25g ●材質: 山羊毛 ●内容: フェイスブラシ  
●包装形態: クリアケース ●JANコード: 4571100808934 ●原産国: 日本



**熊野化粧筆 筆の心 パウダーブラシ**  
品番: KFi-35WPG 価格: 3,500 (税抜) ●  
カートン入数: 40個入  
●包装サイズ: 70×195×20mm ●重量: 32g  
●材質: 山羊毛 ●内容: パウダーブラシ ●包装形態: 化粧箱  
●カートンサイズ: 216×412×155mm ●カートン重量: 1.5kg  
●JANコード: 4571100808927 ●原産国: 日本



**熊野化粧筆セット 筆の心**  
品番: KFi-50K 価格: 5,000 (税抜) ●  
カートン入数: 40個入  
●包装サイズ: 63×153×27mm ●重量: 34g  
●材質: チークブラシ・アイシャドウブラシ/山羊毛  
●カートンサイズ: 243×328×165mm ●カートン重量: 1.6kg  
●包装形態: 白箱 ●JAN: 4571100801355 ●原産国: 日本  
セット内容  
●チークブラシ  
●アイシャドウブラシ

いたわるように、  
慈しむように繊細に。



**熊野化粧筆 筆の心 フェイスブラシ**  
品番: KFi-35WF 価格: 3,500 (税抜) ●  
カートン入数: 40個入  
●包装サイズ: 70×195×20mm ●重量: 43g  
●材質: 山羊毛 ●内容: フェイスブラシ ●包装形態: 化粧箱  
●カートンサイズ: 216×412×155mm ●カートン重量: 1.9kg  
●JANコード: 4571100808910 ●原産国: 日本



**熊野化粧筆 筆の心 リップブラシ(黒)**  
品番: KFi-K25LBK 価格: 2,500 (税抜) ●  
カートン入数: 40個入  
●包装サイズ: 63×153×27mm ●重量: 20g ●材質: PBT ●内容: リップブラシ  
●カートンサイズ: 243×328×165mm ●カートン重量: 1.1kg ●包装形態: 白箱  
●JAN: 4571100807913 ●原産国: 日本



ひとくちに化粧筆と言っても千差万別、いろいろなメイクブラシを試して探して幾年月。巡り逢えない理想の筆は、人の数だけ十人十色。それでもいつか見つけてみせる。

～「メイクタイムを気持ち良く」～

手に取った時の持ち易さ、バランス、手触り、穂先の粉含み、穂先の捌き、穂先の伸び、一番大事な肌触り、自分の肌をいたわるように、慈しむように、繊細に優しく柔らかく。メイクタイムの気持ちいいこと、ぜ～んぶまとめてまかせなさい!と胸を張りたくなる。そんな【いいきもち】の化粧筆

【いいきもち】の化粧筆



熊野化粧筆セット 筆の心

品番: KFi-309PLFW 価格: 30,000 (税抜) ●

カートン入数: 8個入

- 包装サイズ: 242×141×48mm ●重量: 343g
- 材質: 洗顔ブラシ/山羊毛・ナイロン、小鼻洗顔ブラシ/山羊毛、フェイスブラシ・チークブラシ・アイシャドウブラシ/山羊毛、シャドウライナーブラシ・リップブラシ・リキッドファンデーションブラシ/PBT、ブラシ&コーム/馬毛、ブラシ専用ケース/PU
- カートンサイズ: 258×308×227mm ●カートン重量: 2kg
- 包装形態: 桐箱(天然木) ●JANコード: 4571100808965
- 原産国: 日本

セット内容

- ①小鼻洗顔ブラシ
- ②洗顔ブラシ
- ③リキッドファンデーションブラシ
- ④フェイスブラシ
- ⑤チークブラシ
- ⑥ブラシ&コーム
- ⑦アイシャドウブラシ
- ⑧リップブラシ
- ⑨シャドウライナーブラシ
- ブラシ専用ケース(ケースのみ中国製)
- 桐製ケース



高級感溢れる天然木桐箱入り



熊野化粧筆セット 筆の心

品番: KFi-R250LW 価格: 25,000 (税抜) ●

カートン入数: 8個入

- 包装サイズ: 120×205×35mm ●重量: 190g
- 材質: 洗顔ブラシ/山羊毛・ナイロン、フェイスブラシ・チークブラシ・リキッドブラシ・アイシャドウブラシ/山羊毛、シャドウライナーブラシ・リップブラシ/PBT、ブラシ&コーム/馬毛、ブラシ専用ケース/PU
- カートンサイズ: 227×257×165mm
- カートン重量: 1.7kg ●包装形態: E段無地箱
- JAN: 4571100807999 ●原産国: 日本

セット内容

- ①フェイスブラシ
- ②チークブラシ
- ③リキッドブラシ
- ④ブラシ&コーム
- ⑤アイシャドウブラシ
- ⑥シャドウライナーブラシ
- ⑦リップブラシ
- ⑧洗顔ブラシ
- パフdeあぶらとり紙
- ブラシ専用ケース(ケースのみ中国製)



熊野化粧筆セット 筆の心 洗顔ブラシ付き

品番: KFi-207RW 価格: 20,000 (税抜) ●

カートン入数: 8個入

- 包装サイズ: 120×205×35mm ●重量: 170g
- 材質: 洗顔ブラシ/山羊毛・ナイロン、フェイスブラシ・チークブラシ・アイシャドウブラシ/山羊毛、シャドウライナーブラシ・リップブラシ/PBT、ブラシ&コーム/馬毛、ブラシ専用ケース/PU
- カートンサイズ: 227×257×165mm
- カートン重量: 1.6kg ●包装形態: E段無地箱
- JAN: 4571100807685 ●原産国: 日本

セット内容

- ①フェイスブラシ
- ②チークブラシ
- ③ブラシ&コーム
- ④アイシャドウブラシ
- ⑤シャドウライナーブラシ
- ⑥リップブラシ
- ⑦洗顔ブラシ
- ブラシ専用ケース(ケースのみ中国製)



熊野化粧筆セット 筆の心

品番: KFi-156RS 価格: 15,000 (税抜) ●

カートン入数: 8個入

- 包装サイズ: 120×205×35mm ●重量: 158g
- 材質: フェイスブラシ・チークブラシ・アイシャドウブラシ/山羊毛、シャドウライナーブラシ・リップブラシ/PBT、ブラシ&コーム/馬毛、ブラシ専用ケース/PU
- カートンサイズ: 227×257×165mm
- カートン重量: 1.5kg ●包装形態: E段無地箱
- JAN: 4571100807692 ●原産国: 日本

セット内容

- ①フェイスブラシ
- ②チークブラシ
- ③ブラシ&コーム
- ④アイシャドウブラシ
- ⑤シャドウライナーブラシ
- ⑥リップブラシ
- ブラシ専用ケース(ケースのみ中国製)





**熊野化粧筆 筆の心 チークブラシ(ショート)**  
 品番: KFi-30R 価格: 3,000(税抜) ●  
 カートン入数: 40個入  
 ●包装サイズ: 63×153×27mm ●重量: 28g  
 ●材質: 山羊毛 ●内容: チークブラシ  
 ●カートンサイズ: 243×328×165mm ●カートン重量: 1.4kg  
 ●包装形態: 白箱 ●JAN: 4571100800839 ●原産国: 日本



**熊野化粧筆 筆の心 リップブラシ(赤)**  
 品番: KFi-R25LB 価格: 2,500(税抜) ●  
 カートン入数: 40個入  
 ●包装サイズ: 63×153×27mm ●重量: 20g  
 ●材質: PBT ●内容: リップブラシ  
 ●カートンサイズ: 243×328×165mm ●カートン重量: 1.1kg  
 ●包装形態: 白箱 ●JAN: 4571100807753 ●原産国: 日本



**熊野化粧筆 筆の心 アイシャドウブラシ**  
 品番: KFi-25ERE 価格: 2,500(税抜) ●  
 カートン入数: 40個入  
 ●包装サイズ: 63×153×27mm ●重量: 21g  
 ●材質: 馬毛 ●内容: アイシャドウブラシ  
 ●カートンサイズ: 243×328×165mm ●カートン重量: 1.1kg  
 ●包装形態: 白箱 ●JAN: 4571100802352 ●原産国: 日本



**熊野化粧筆 筆の心 リキッドブラシ**  
 品番: KFi-35LB 価格: 3,500(税抜) ●  
 カートン入数: 40個入  
 ●包装サイズ: 63×153×27mm ●重量: 42g  
 ●材質: PBT ●内容: リキッドファンデーションブラシ  
 ●カートンサイズ: 243×328×165mm ●カートン重量: 1.9kg  
 ●包装形態: 白箱 ●JAN: 4571100806121 ●原産国: 日本



**熊野化粧筆 筆の心 リキッドブラシ2本セット**  
 品番: KFi-75LQ 価格: 7,500(税抜) ●  
 カートン入数: 20個入  
 ●包装サイズ: 63×153×27mm ●重量: 37g ●材質: 山羊毛  
 ●内容: リキッドファンデーションブラシ×2  
 ●カートンサイズ: 160×257×170mm ●カートン重量: 1kg  
 ●包装形態: 白箱 ●JAN: 4571100803823 ●原産国: 日本



**熊野化粧筆 筆の心 リキッドファンデーションブラシ**  
 品番: KFi-40LQ 価格: 4,000(税抜) ●  
 カートン入数: 40個入  
 ●包装サイズ: 63×153×27mm ●重量: 27g  
 ●材質: 山羊毛 ●内容: リキッドファンデーションブラシ  
 ●カートンサイズ: 243×328×165mm ●カートン重量: 1.4kg  
 ●包装形態: 白箱 ●JAN: 4571100803502 ●原産国: 日本



**熊野化粧筆 セット 筆の心**  
 品番: KFi-R50CL 価格: 5,000(税抜) ●  
 カートン入数: 40個入  
 ●包装サイズ: 63×153×27mm ●重量: 30g  
 ●材質: チークブラシ/山羊毛、シャドウライナーブラシ/PBT  
 ●カートンサイズ: 243×328×165mm ●カートン重量: 1.5kg  
 ●包装形態: 白箱 ●JAN: 4571100807630 ●原産国: 日本



**熊野化粧筆 セット 筆の心**  
 品番: KFi-R60FE 価格: 6,000(税抜) ●  
 カートン入数: 40個入  
 ●包装サイズ: 63×153×27mm ●重量: 42g  
 ●材質: フェイスブラシ/山羊毛、アイシャドウブラシ/馬毛  
 ●カートンサイズ: 243×328×165mm ●カートン重量: 2kg  
 ●包装形態: 白箱 ●JAN: 4571100807951 ●原産国: 日本



**熊野化粧筆 セット 筆の心**  
 品番: KFi-R80FHE 価格: 8,000(税抜) ●  
 カートン入数: 20個入  
 ●包装サイズ: 63×153×27mm ●重量: 54g  
 ●材質: フェイスブラシ・ハイライトブラシ/山羊毛、アイシャドウブラシ/馬毛  
 ●カートンサイズ: 160×257×170mm ●カートン重量: 1.2kg  
 ●包装形態: 白箱 ●JAN: 4571100807524 ●原産国: 日本



**熊野化粧筆 筆の心 ハイライトブラシ**  
 品番: KFi-30RA 価格: 3,000(税抜) ●  
 カートン入数: 40個入  
 ●包装サイズ: 63×153×27mm ●重量: 28g  
 ●材質: 山羊毛 ●内容: ハイライトブラシ  
 ●カートンサイズ: 243×328×165mm ●カートン重量: 1.4kg  
 ●包装形態: 白箱 ●JAN: 4571100801324 ●原産国: 日本



**熊野化粧筆 筆の心 フェイスブラシ(ショート)**  
 品番: KFi-40R 価格: 4,000(税抜) ●  
 カートン入数: 40個入  
 ●包装サイズ: 63×153×27mm ●重量: 38g  
 ●材質: 山羊毛 ●内容: フェイスブラシ  
 ●カートンサイズ: 243×328×165mm ●カートン重量: 1.8kg  
 ●包装形態: 白箱 ●JAN: 4571100800853 ●原産国: 日本



**熊野化粧筆 筆の心 ハイライトブラシ&コム**  
 品番: KFi-R40HBC 価格: 4,000(税抜) ●  
 カートン入数: 40個入  
 ●包装サイズ: 63×153×27mm ●重量: 32g  
 ●材質: ハイライトブラシ/山羊毛、ブラシ&コム/馬毛  
 ●カートンサイズ: 243×328×165mm ●カートン重量: 1.6kg  
 ●包装形態: 白箱 ●JAN: 4571100801348 ●原産国: 日本



熊野化粧筆セット 筆の心

品番: KFi-10RB 価格: 10,000(税抜) ●  
 カートン入数: 12個入  
 ●包装サイズ: 79×205×27mm ●重量: 93g  
 ●材質: フェイスブラシ・チークブラシ・リキッドブラシ / 山羊毛  
 ●カートンサイズ: 225×255×136mm  
 ●カートン重量: 1.4kg ●包装形態: 無地箱  
 ●JAN: 4571100806794 ●原産国: 日本

セット内容  
 ①リキッドブラシ  
 ②フェイスブラシ  
 ③チークブラシ



熊野化粧筆セット 筆の心

品番: KFi-R80HBC 価格: 8,000(税抜) ●  
 カートン入数: 20個入  
 ●包装サイズ: 79×205×27mm ●重量: 86g  
 ●材質: フェイスブラシ・ハイライトブラシ / 山羊毛、  
 ブラシ&コム / 馬毛  
 ●カートンサイズ: 227×333×164mm  
 ●カートン重量: 2kg ●包装形態: 無地箱  
 ●JAN: 4571100806688 ●原産国: 日本

セット内容  
 ①ハイライトブラシ  
 ②フェイスブラシ  
 ③ブラシ&コム

熊野化粧筆セット 筆の心

品番: KFi-104RB 価格: 10,000(税抜) ●  
 カートン入数: 10個入  
 ●包装サイズ: 85×205×25mm ●重量: 68g  
 ●材質: リキッドブラシ・アイシャドウブラシ・チークブラシ / 山羊毛、  
 ブラシ&コム / 馬毛、ブラシ収納ポーチ / PVC  
 ●包装形態: 白箱 ●JAN: 4571100807791 ●原産国: 日本

セット内容  
 ①リキッドブラシ ②チークブラシ ③ブラシ&コム  
 ④アイシャドウブラシ ●ブラシ収納ポーチ



携帯しやすい繰り出しタイプ。

熊野化粧筆 筆の心 モバイルブラシ

品番: KFi-C6FP 価格: 6,000(税抜) ●  
 カートン入数: 40個入  
 ●包装サイズ: 63×153×27mm ●重量: 44g  
 ●材質: 山羊毛 ●内容: チークブラシ  
 ●カートンサイズ: 243×328×165mm  
 ●カートン重量: 1.9kg ●包装形態: 白箱  
 ●JANコード: 4571100809481 ●原産国: 日本



天然の毛先を活かした  
 洗顔ブラシと  
 無添加石けん。

熊野化粧筆 筆の心 洗顔&小鼻洗顔ブラシセット

品番: KFi-70Z 価格: 7,000(税抜) ●  
 カートン入数: 20個入  
 ●包装サイズ: 120×205×35mm ●重量: 198g  
 ●材質: 洗顔ブラシ / 山羊毛・ナイロン、小鼻洗顔ブラシ / 山羊毛、  
 無添加石けん / 石ケン素地・エチドロン酸・水  
 ●カートンサイズ: 255×425×200mm ●カートン重量: 4.5kg  
 ●包装形態: E段無地箱 ●JAN: 4571100802949 ●原産国: 日本

セット内容  
 ●洗顔ブラシ ●小鼻洗顔ブラシ ●無添加石けん  
 ●パフdeあぶらとり紙



熊野化粧筆 筆の心 フェイスケアセット

品番: KFi-40FSOZ 価格: 4,000(税抜) ●  
 カートン入数: 40個入  
 ●包装サイズ: 120×205×35mm ●重量: 192g  
 ●材質: 洗顔ブラシ / 山羊毛・ナイロン、無添加石けん / 石ケン素地・エチドロン酸・水  
 ●カートンサイズ: 255×425×380mm ●カートン重量: 9kg  
 ●包装形態: E段無地箱 ●JAN: 4571100802932 ●原産国: 日本

セット内容  
 ●洗顔ブラシ  
 ●無添加石けん  
 ●パフdeあぶらとり紙

熊野化粧筆 筆の心 洗顔ブラシ&ソープ

品番: KFi-35FSZ 価格: 3,500(税抜) ●  
 カートン入数: 40個入  
 ●包装サイズ: 120×205×35mm ●重量: 177g  
 ●材質: 洗顔ブラシ / 山羊毛・ナイロン、  
 無添加石けん / 石ケン素地・エチドロン酸・水  
 ●カートンサイズ: 255×425×380mm ●カートン重量: 8kg  
 ●包装形態: E段無地箱 ●JAN: 4571100802925 ●原産国: 日本

セット内容  
 ●洗顔ブラシ  
 ●無添加石けん



無添加石けん 100g

品番: SC-01 価格: 500(税抜) ●  
 カートン入数: 100個入  
 ●包装サイズ: 73×33×73mm ●重量: 108g  
 ●材質: 石ケン素地、エチドロン酸・水 ●内容: 無添加石けん  
 ●カートンサイズ: 352×383×168mm  
 ●カートン重量: 12kg ●包装形態: 化粧箱  
 ●JAN: 4571100802864 ●原産国: 日本

泡立ちがクリーミーで、きめ細かく肌にやさしい



熊野筆 洗顔ブラシ

品番: KFi-50FW 価格: 5,000 (税抜) ●  
 カートン入数: 20個入  
 ●包装サイズ: 85×120×32mm ●重量: 53g  
 ●材質: 山羊毛・PBT ●内容: 洗顔ブラシ  
 ●カートンサイズ: 186×255×180mm ●カートン重量: 1.3g  
 ●包装形態: 化粧箱  
 ●JANコード: 45711100809290 ●原産国: 日本

熊野筆 洗顔&シェービングブラシ

品番: KFi-70WFS 価格: 7,000 (税抜) ●  
 カートン入数: 20個入  
 ●包装サイズ: 50×50×130mm ●重量: 38g  
 ●材質: 山羊毛・ポリエステル ●内容: 洗顔・シェービングブラシ  
 ●カートンサイズ: 215×262×145mm ●カートン重量: 910g  
 ●包装形態: クリアケース  
 ●JAN: 45711100808705 ●原産国: 日本



熊野筆 筆の心 洗顔ブラシ

品番: KFi-100FB 価格: 10,000 (税抜) ●  
 カートン入数: 20個入  
 ●包装サイズ: 50×50×100mm ●重量: 42g  
 ●材質: 山羊毛、ナイロン ●内容: 洗顔ブラシ  
 ●包装形態: クリアケース  
 ●JAN: 45711100803458 ●原産国: 日本

熊野筆 筆の心 洗顔ブラシ

品番: KFi-30FZ 価格: 3,000 (税抜) ●  
 カートン入数: 40個入  
 ●包装サイズ: 63×153×27mm ●重量: 30g  
 ●材質: 山羊毛、ナイロン ●内容: 洗顔ブラシ  
 ●カートンサイズ: 243×328×165mm  
 ●カートン重量: 2.2kg ●包装形態: 白箱  
 ●JAN: 45711100802918 ●原産国: 日本



セット内容  
 ●洗顔ブラシ(ブラウンorシルバー)  
 ●小鼻洗顔ブラシ

熊野筆 筆の心 洗顔&小鼻洗顔ブラシセット

品番: KFi-F60N 価格: 6,000 (税抜) ●  
 カートン入数: 20個入  
 ●包装サイズ: 85×120×32mm ●重量: 62g  
 ●材質: 洗顔ブラシ/山羊毛・ナイロン、小鼻洗顔ブラシ/山羊毛  
 ●カートンサイズ: 186×255×180mm ●カートン重量: 1.5kg ●包装形態: 化粧箱  
 ●JAN: 45711100809498 ●原産国: 日本

筆の種類

パウダーブラシ

フィニッシングブラシと呼ばれることもあります。メイクブラシのなかでも大きめのサイズです。フェイスパウダーをふんわりとのお肌になじませるのに適したブラシで、パフを使うのとは違い、ふんわりと柔らかく肌艶やかに仕上げることができます。



フェイスブラシ

余分なパウダーをはたく時に使用するブラシです。余分なパウダーをフェイスブラシでさっとはらいえます。厚化粧にならず、お化粧くずれを防ぎ、お化粧を長持ちさせます。太めのチークブラシとしても使用できます。



チークブラシ

チークをお肌の上で均一に広げてのせるためのブラシです。ブラシにチークを取った手の甲で一度馴染ませた後、頬骨の一番高い部分からこめかみにかけてVの字を描くようにブラシでチークカラーをのせます。額の両眉の上、鼻のライン、顎先にハイライトをつけたり、鼻筋、アイホール、フェイスラインに影を入れて立体感を出します。



ファンデーションブラシ

パウダーファンデーションをしっかりとつけるために使用します。穂先はドーム型やフラット型など、平筆に比べて、お肌の接地面積が広いものが多く、リキッドファンデーション以外のプレスタイプのファンデーションをはじめ、パウダータイプ、ミネラルファンデ等に使用します。



リキッドファンデーションブラシ

リキッドファンデーションをお顔にのせる時に使います。指やスポンジを使う方もおられますが、ブラシで塗ると毛穴やしわを目立たなくしてくれ、生え際との境目などもキレイに塗ることができるので、しっかりと肌に馴染ませることができます。



ハイライトブラシ

光の当たる部分にハイライトを入れて立体感を出すためのブラシです。目の下やおこめかみ、Tゾーンに明るい色やパール入りのパウダーをのせるとお顔を立体的に見せる効果が生まれます。お粉やファンデーションを厚塗りしなくてもメリハリを出すことができるので、ナチュラルで上品な仕上がりになります。



シェーディングブラシ

メイクでフェイスラインの影になる部分に暗めの色を入れるためのブラシです。広い範囲を自然に塗るために大きく、筆先の広いものを選んで頬骨の下や鼻筋などに入れると、お顔が立体的に見えます。濃すぎると不自然になるので、ふわっと、やさしく仕上げてください。



アイシャドウブラシ(大)

上まぶたへ一気にアイシャドウののせることができる大きめのブラシです。上まぶたの際(きわ)などしっかりと描けるコシもあり、アイホールや目の下の凹凸も含めてアイホール全体にふんわりとベラスカラーを入れることができます。



アイシャドウブラシ(小)

やわらかすぎない適度なハリとコシで、上まぶたの際(きわ)にアイシャドウをシャープに入れることのできるブラシです。アイラインやアイブローのぼかしにも使用できます。1本のブラシで何色も使うと色が混ざり、綺麗な色をお顔にのせることができなくなるので3~5本は用意していると便利です。



シャドウライナーブラシ

固形タイプや水溶性タイプに対応していて、目のふちにスムーズに細くラインを描くためのブラシです。ハッキリとした目元を作ることができます。濃いブラウンやブラックのアイシャドウで細く薄くラインを描き自然に近い目元を作る時に使います。カラーラインやホワイトを入れてファッション的な目元を作ります。



アイブローブラシ

パウダーやペンシルタイプのアイブロー(眉筆)で眉を描いた後に、自然に馴染ませるためのブラシです。直接パウダーを付けて、細く描いたり、しっかり太めに描くこともできます。眉は眉頭から眉尻にかけて、薄い色から濃い色になるように2~3色を描いて、アイブローブラシで毛並みを整えながら馴染ませるようにすると自然な眉が作れます。



ブラシ&コム

コム部分とブラシ部分を使い分けて、眉毛を描く前に毛流れを整えるブラシ&コム。ブラシ部分は眉毛の流れを整えたり、アイシャドウやペンシルで描いた眉のラインをぼかすときにも使えます。コム部分はマスカラのダマや、ムラを梳きながらまつ毛を整えたり、眉毛を起してトリミングをする時に使います。



スクリュースブラシ

マスカラや眉毛の流れを整えたり、描いた眉をぼかしたりするのに適しています。マスカラが乾かない内にまつ毛をクルンと巻くようにかすと、ダマや、ムラを梳きながらまつ毛をきれいに整えることができます。



スポンジチップ

チップブラシともいいます。ぼかしたい箇所に使います。指でこすりつけるようなイメージで使ってください。肌になじませる発泡ポリウレタンを使い、中芯には薄いプラスチックの板状のものが入っているのでクタクタとしません。いい感じのしなり具合と弾力性です。



リップブラシ

口紅を唇に塗るためのブラシです。毛先が平らになった平筆や、毛先が細く尖ったとまてまっているもの、携帯用にキャップが付いているものなどさまざまな種類のものがあります。口紅をブラシに適量含ませエッジを使って輪郭を描き、その後、中を塗りつぶします。



洗顔ブラシ

洗顔専用のブラシです。普段使いの洗顔石鹸を、濡らした洗顔ブラシで円を描き、なでるようにしてよく泡立ります。たっぷりの泡でやさしくマッサージしながらお顔を洗うとすっきり仕上がります。コシのある泡を素早く立てることができるので泡立てブラシとしてもお使いいただけます。



原毛の種類

リス

尾の毛だけを使います。毛質はとても柔軟で集合力に富み、フェイス・チーク・シャドウの最高級品に使われます。リスの種類は灰リス、松リスなどがあります。

●灰リス

リス毛の中では最高級。その毛質はふわっとやわらかく、とても繊細で肌当たりが良いので、最近人気の原毛です。

●松リス

灰リスよりもしっかりした感じですが、チークブラシ・アイシャドウブラシなどに使われます。

●カナダリス

非常に希少なリスで、今はもう原毛屋さんや筆メーカーさん手持ちの原毛しかありませんのでとても高価です。毛先は繊細でコシがあり、アイシャドウブラシに最適です。

山羊

毛先の部分が良いほど良質とされ、やわらかく、まとまりがよい毛質です。メイクブラシには最もよく使われるポピュラーな原毛です。フェイス・パウダーブラシ等に最適で、体の部分(部位)によって「粗光峰」「中光峰」と呼ばれています。

●粗光峰

山羊毛では最高級の部位。首から胸にかけての摩擦の少ないやわらかい毛。毛丈が長く、しなやかで、山羊毛の中では最高の毛質です。

●細長峰

粗光峰に次ぐグレードの山羊毛。背筋部分の毛でやわらかい。書道用の筆にも多用される高級原毛。

●白黄尖

コシがあり、粉含みも良いのでフェイスブラシやパウダーブラシに良く使われる毛で、黄尖や上爪峰よりも上質。粗光峰などの混毛にも使います。

イタチ

尾の毛だけを使います。毛質はとても良質で、毛先は細くて弾力があります。発色や粉の含みが良く、消耗度も低いなど原毛として良い要素を併せ持っています。リップ・シャドウブラシの高級品に使われます。

●コリススキー

ロシアなどに生息するイタチで、非常に毛先が細く、長い、コシも強い高級の毛です。最高級の鉛筆などに良く使われています。

●ウィーゼル

ヨーロッパ産のイタチで高級品のリップ・アイシャドウブラシに使われています。毛先は繊細でコシも強いのが特徴です。

●パーミー(オロンピ)

ポーニーなどと混ぜて使います。毛先が短めです。

麝香猫

毛の長さが短いため、細筆だけに使えません。毛先はとても鋭く、弾力強いのが特徴です。柔らかい毛と混ぜ合わせることで、力毛として使われます。

●ドジャコウ

コシがあり、毛先が細く、繊細なため、細いラインを描くことができます。毛先がやわらかく、光沢があり、毛先が細くなめらかです。フェイス・シャドウ・リップまで幅広く使われています。

馬

コスメブラシの原毛としては一般的な素材です。他の毛と混毛することで、コシの強さ、耐久性のよさなど、毛質の利点を引き出し、肌当たりやコシを調整できます。

●ポニー

コシが強く、イタチ毛に似た性質で、洗浄も可能なため、取り扱いやすいです。

●PBT

自然毛と比べて摩擦しにくく、毛先の繊細さが持続します。

化学繊維

天然毛以外の素材です。液・練状のものに適しています。粉含みは良くなり、単にコシをたせたり、品質を安定させるために天然毛と混ぜて使用する場合があります。

●ナイロン

コシが強く、イタチ毛に似た性質で、洗浄も可能なため、取り扱いやすいです。

●PBT

自然毛と比べて摩擦しにくく、毛先の繊細さが持続します。

穂先には、質の高いPBTを使い、お肌にやさしい繊細なタッチを実現しました。



改良を重ね、より天然毛に近づいた素材は、粉含みも良く、肌当たりも滑らかでムラなく艶を与え、自然な仕上がりを演出します。各筆は、アイテムごとの用途に合わせ、PBT毛の配合を変えたオリジナルMIX仕様なのでお化粧の仕上がりにもきつとご満足いただけることでしょう。また、毛抜けや、毛切れも少なく、お手入れに気を遣わなくても、消耗しにくいので毛先のデリケートさが続きます。  
— 至福のひとつを「CERINA」と共に —

**CERINA**  
make up brushes

メイクブラシセット セリーナ#5M

- 品番: CRN-5M 価格: 5,000 (税抜) ●  
 カートン入数: 40個入  
 ●包装サイズ: 55×210×30mm ●重量: 142g  
 ●材質: 化粧筆/化繊毛  
 ●カートンサイズ: 255×295×230mm  
 ●カートン重量: 7.5kg ●包装形態: 化粧箱  
 ●JAN: 4571100807005 ●原産国: 中国
- セット内容  
 ①フェイスブラシ(丸) ②チークブラシ ③ハイライトブラシ  
 ④アイシャドウブラシ(丸平) ⑤アイシャドウブラシ(丸)  
 ⑥リップブラシ ⑦アイブローブラシ



メイクブラシセット セリーナ#35

- 品番: CRN-35 価格: 3,500 (税抜) ●  
 カートン入数: 50個入  
 ●包装サイズ: 55×210×30mm ●重量: 136g  
 ●材質: 化粧筆/化繊毛  
 ●カートンサイズ: 295×325×230mm  
 ●カートン重量: 8.5kg ●包装形態: 化粧箱  
 ●JAN: 4571100807029 ●原産国: 中国
- セット内容  
 ①フェイスブラシ(丸)  
 ②チーク&ファンデーションブラシ  
 ③ハイライトブラシ  
 ④アイシャドウブラシ(丸)



メイクブラシセット セリーナ#3

- 品番: CRN-3 価格: 3,000 (税抜) ●  
 カートン入数: 50個入  
 ●包装サイズ: 55×210×30mm ●重量: 120g  
 ●材質: 化粧筆/化繊毛  
 ●カートンサイズ: 295×325×230mm  
 ●カートン重量: 8kg ●包装形態: 化粧箱  
 ●JAN: 4571100807036 ●原産国: 中国
- セット内容  
 ①フェイスブラシ(丸平)  
 ②チーク&ファンデーションブラシ  
 ③アイシャドウブラシ(丸平)



メイクブラシセット セリーナ#25

- 品番: CRN-25 価格: 2,500 (税抜) ●  
 カートン入数: 50個入  
 ●包装サイズ: 55×210×30mm ●重量: 76g  
 ●材質: 化粧筆/化繊毛  
 ●カートンサイズ: 295×325×230mm  
 ●カートン重量: 6kg ●包装形態: 化粧箱  
 ●JAN: 4571100807043 ●原産国: 中国
- セット内容  
 ①チーク&ファンデーションブラシ  
 ②ハイライトブラシ  
 ③アイシャドウブラシ(丸平)  
 ④アイブローブラシ



メイクブラシセット セリーナ#25N

- 品番: CRN-25N 価格: 2,500 (税抜) ●  
 カートン入数: 50個入  
 ●包装サイズ: 55×210×30mm ●重量: 112g  
 ●材質: 化粧筆/化繊毛  
 ●カートンサイズ: 295×325×230mm  
 ●カートン重量: 7.5kg ●包装形態: 化粧箱  
 ●JAN: 4571100807050 ●原産国: 中国
- セット内容  
 ①フェイスブラシ(丸平)  
 ②チーク&ファンデーションブラシ



メイクブラシセット セリーナ#2

- 品番: CRN-2 価格: 2,000 (税抜) ●  
 カートン入数: 50個入  
 ●包装サイズ: 55×210×30mm ●重量: 56g  
 ●材質: 化粧筆/化繊毛  
 ●カートンサイズ: 295×325×230mm  
 ●カートン重量: 5.5kg ●包装形態: 化粧箱  
 ●JAN: 4571100807067 ●原産国: 中国
- セット内容  
 ①チーク&ファンデーションブラシ  
 ②アイシャドウブラシ(丸平)  
 ③アイブローブラシ



メイクブラシセット セリーナ#15

- 品番: CRN-15 価格: 1,500 (税抜) ●  
 カートン入数: 50個入  
 ●包装サイズ: 55×210×30mm ●重量: 42g  
 ●材質: 化粧筆/化繊毛  
 ●カートンサイズ: 295×325×230mm  
 ●カートン重量: 4kg ●包装形態: 化粧箱  
 ●JAN: 4571100807074 ●原産国: 中国
- セット内容  
 ①ハイライトブラシ  
 ②アイシャドウブラシ(丸平)  
 ③アイブローブラシ





メイクブラシセット セリーナ#10

品番: CRN-10 価格: 10,000 (税抜) ●

カートン入数: 20個入  
 ●包装サイズ: 245×120×35mm ●重量: 318g ●材質: 化粧筆/化繊毛、ブラシケース/PU  
 ●カートンサイズ: 260×506×202mm ●カートン重量: 8.5kg ●包装形態: E段無地箱  
 ●JAN: 4571100806947 ●原産国: 中国

セット内容

①フェイスブラシ(丸平) ②フェイスブラシ(丸) ③チーク&ファンデーションブラシ  
 ④チークブラシ ⑤ハイライトブラシ ⑥アイシャドウブラシ(丸平) ⑦アイシャドウブラシ(丸)  
 ⑧リップブラシ ⑨アイブローブラシ ●ブラシケース



メイクブラシセット セリーナ#8

品番: CRN-8 価格: 8,000 (税抜) ●

カートン入数: 30個入  
 ●包装サイズ: 245×120×35mm ●重量: 300g  
 ●材質: 化粧筆/化繊毛、ブラシケース/PU  
 ●カートンサイズ: 384×510×202mm  
 ●カートン重量: 11kg ●包装形態: E段無地箱  
 ●JAN: 4571100806954 ●原産国: 中国

セット内容

①フェイスブラシ(丸平)  
 ②フェイスブラシ(丸)  
 ③チーク&ファンデーションブラシ  
 ④チークブラシ  
 ⑤アイシャドウブラシ(丸平)  
 ⑥リップブラシ ⑦アイブローブラシ  
 ●ブラシケース



メイクブラシセット セリーナ#7

品番: CRN-7 価格: 7,000 (税抜) ●

カートン入数: 30個入  
 ●包装サイズ: 245×120×35mm ●重量: 244g  
 ●材質: 化粧筆/化繊毛、ブラシケース/PU  
 ●カートンサイズ: 384×510×202mm  
 ●カートン重量: 9.5kg ●包装形態: E段無地箱  
 ●JAN: 4571100806978 ●原産国: 中国

セット内容

①フェイスブラシ(丸平)  
 ②チーク&ファンデーションブラシ  
 ③チークブラシ  
 ④アイシャドウブラシ(丸平)  
 ⑤アイシャドウブラシ(丸)  
 ⑥リップブラシ ⑦アイブローブラシ  
 ●ブラシケース

メイクブラシセット セリーナ#75

品番: CRN-75 価格: 7,500 (税抜) ●

カートン入数: 30個入  
 ●包装サイズ: 245×120×35mm ●重量: 276g  
 ●材質: 化粧筆/化繊毛、ブラシケース/PU  
 ●カートンサイズ: 384×510×202mm ●カートン重量: 10kg  
 ●包装形態: E段無地箱 ●JAN: 4571100806961 ●原産国: 中国

セット内容

①フェイスブラシ(丸平) ②フェイスブラシ(丸)  
 ③チーク&ファンデーションブラシ ④アイシャドウブラシ(丸平)  
 ⑤リップブラシ ⑥アイブローブラシ ●ブラシケース



メイクブラシセット セリーナ#6

品番: CRN-6 価格: 6,000 (税抜) ●

カートン入数: 40個入  
 ●包装サイズ: 245×120×35mm ●重量: 218g  
 ●材質: 化粧筆/化繊毛、ブラシケース/PU  
 ●カートンサイズ: 510×510×202mm ●カートン重量: 10.5kg  
 ●包装形態: E段無地箱 ●JAN: 4571100806985 ●原産国: 中国

セット内容

①フェイスブラシ(丸) ②チーク&ファンデーションブラシ  
 ③アイシャドウブラシ(丸平) ④リップブラシ ⑤アイブローブラシ  
 ●ブラシケース



メイクブラシセット セリーナ#5

品番: CRN-5 価格: 5,000 (税抜) ●

カートン入数: 40個入  
 ●包装サイズ: 245×120×35mm ●重量: 158g  
 ●材質: 化粧筆/化繊毛、ブラシケース/PU  
 ●カートンサイズ: 510×510×202mm  
 ●カートン重量: 8kg ●包装形態: E段無地箱  
 ●JAN: 4571100806992 ●原産国: 中国

セット内容

①チークブラシ  
 ②ハイライトブラシ  
 ③アイシャドウブラシ(丸平)  
 ④アイシャドウブラシ(丸)  
 ⑤アイブローブラシ  
 ●ブラシケース



メイクブラシセット セリーナ#4

品番: CRN-4 価格: 4,000 (税抜) ●

カートン入数: 50個入  
 ●包装サイズ: 245×120×35mm ●重量: 144g  
 ●材質: 化粧筆/化繊毛、ブラシケース/PU  
 ●カートンサイズ: 510×637×202mm  
 ●カートン重量: 10kg ●包装形態: E段無地箱  
 ●JAN: 4571100807012 ●原産国: 中国

セット内容

①チークブラシ  
 ②アイシャドウブラシ(丸平)  
 ③リップブラシ  
 ④アイブローブラシ  
 ●ブラシケース